



www.2e.ua

КЕРІВНИЦТВО ПО ВИКОРИСТАННЮ КОМП'ЮТЕРНОГО КОРПУСА

РУКОВОДСТВО ПО ЭКСПЛУАТАЦИИ КОМПЬЮТЕРНОГО КОРПУСА

COMPUTER CASE OPERATION GUIDE

UA

RU

EN

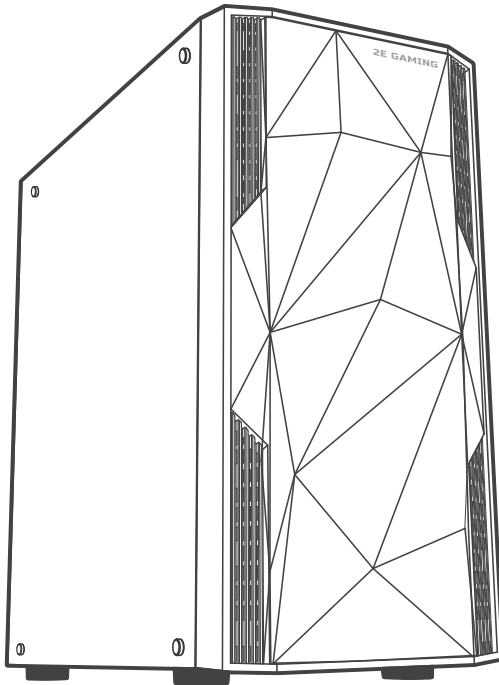

2E GAMING ARDOR (GA3401)

Виріб: комп'ютерний корпус.

Призначення: для розміщення компонентів системи персонального комп'ютера.

Модель: 2E-GA3401.

СПЕЦИФІКАЦІЯ

Вид/Колір	Mid Tower/чорний
Матеріал	Пластик, сталь, загартоване скло (бокова (ліва) панель), акрил (передня панель).
Материнські плати	ATX, Micro ATX, Mini ITX
Зовнішні відсіки 5.25"	немає
Внутрішні відсіки 2.5"	3 шт.
Внутрішні відсіки 3.5"	2 шт.
Слоти розширення	7 шт.
Вентилятори опціонально, мм	Передня панель: 3x 120 / 2 x140 Бічна панель: немає Задня панель: 1x 120 Верхня панель: 2x 120 Над місцем розміщення блока живлення: 2x120
Радіатори опціонально, мм	Передня панель: 240/280 Бічна панель: немає Задня панель: 120 Верхня панель: 120/240
Вентилятори встановлені, мм	Передня панель: 3x 120 ARGB Бічна панель: немає Задня панель: 1x 120 ARGB Верхня панель: немає
Розніми, кнопки	2xUSB 2.0, 1xUSB 3.0, HD Audio+MIC / Power, Reset, Power LED, HDD LED
Блок живлення, Вт / розміщення	Немає / Знизу
Максимальна довжина VGA, мм	320
Висота CPU кулера, мм	160
Пиловий фільтр	Верхня панель
Розмір (ШxВxГ), мм	208x448x387
Розмір пакування (ШxВxГ), мм	252x450x488
Вага без пакування, кг	4,9
Вага з пакуванням, кг	5,7
Країна виробник	Китай
Гарантія	12 місяців

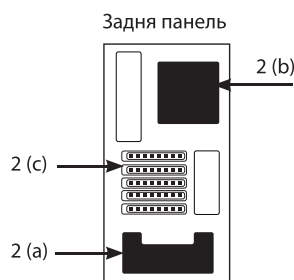
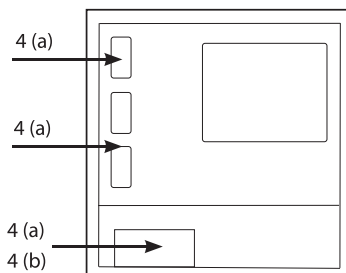
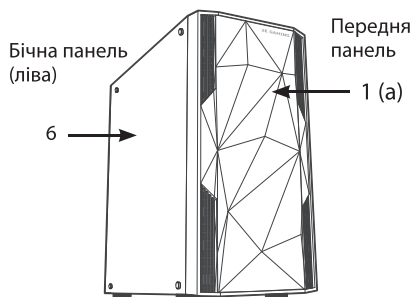

Основна частина

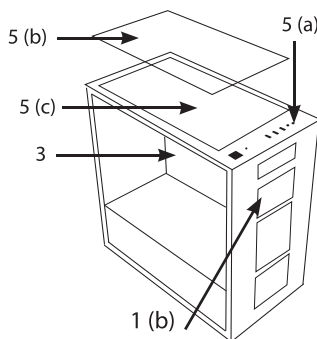



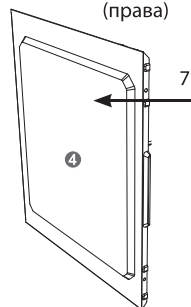





Бічна панель (права)



1. **Передня панель:**
1(a) акрил;
1(b) місце для вентиляторів.
2. **Задня панель:**
2(a) місце для блока живлення;
2(b) місце для вентилятора;
2(c) слоти розширення для відеокарти, мережевої карти, модема, звукової карти та інше.
3. **Основна частина:** місце для розміщення материнської плати.
4. **Внутрішні відсіки:**
4(a) 2.5";
4(b) 3.5".
5. **Верхня панель:**
5(a) 2xUSB 2.0, 1xUSB 3.0, HD Audio+MIC / Power, Reset, Power LED, HDD LED;
5(b) пиловий фільтр;
5(c) місце для вентиляторів.
6. **Бічна панель (ліва):** загартоване скло.
7. **Бічна панель (права).**

* Зовнішній вигляд та комплектація виробу може бути доповнені чи змінені, з метою його вдосконалення чи поліпшення якості товару.

КОМПЛЕКТАЦІЯ

№		Найменування	Кількість шт.
1		Кріплення для MB	13
2		Гвинти для кріплення HDD	8
3		Шестигранні гвинти	6
4		Мідний циліндр	3
5		Мідний стовп	1
6		Ступінчаті гвинти для кріплення HDD	4
7		Спікер для материнської плати	1
8		Стяжки	5

ВСТАНОВЛЕННЯ КОМПОНЕНТІВ СИСТЕМИ

1 – Демонтаж бічних та передньої панелей.

Для того, щоб зняти передню панель, необхідно акуратно потягнути її за внутрішню частину знизу.



2 – Встановлення материнської плати.

Визначити місце розположення материнської плати. Розмістити так, щоб доступ до зовнішніх роз'ємів були із зворотньої сторони корпусу. Встановлення материнської плати. Закріпити за допомогою гвинтів для материнської плати.

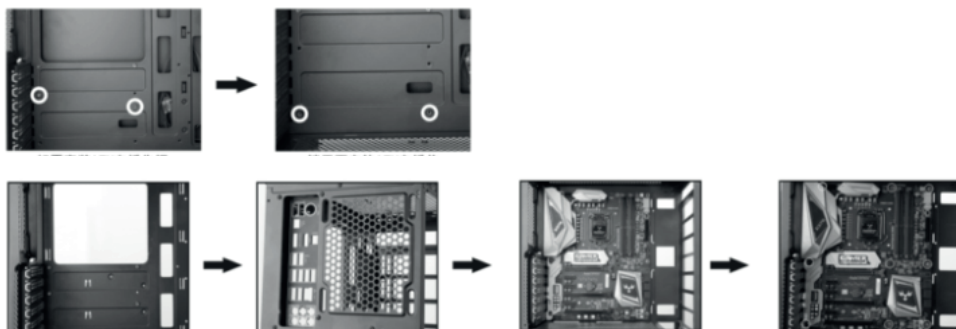

3 – Встановлення блока живлення.

Розміщення блока живлення в нижній частині корпусу. Встановіть блок живлення зі сторони правої частини корпусу. Закріпити блок живлення за допомогою гвинтів із сторони задньої панелі.



4 – Встановлення 3.5" HDD, 2.5" SSD.

Від'єднати відсік, що відмічений на фото та призначений для встановлення HDD. Натисніть та потягніть без додаткових зусиль відсік та підготуйтеся для встановлення HDD/SSD. Розмістіть SSD/HDD як зазначено на зображенні та встановіть відсік у стандартне положення в корпусі.

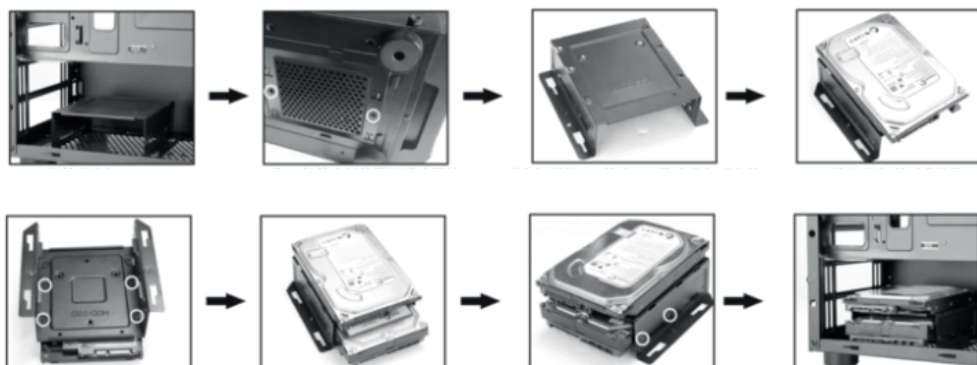

5 – Встановлення 2.5" SSD.

Визначити місце положення SSD на зовнішній стороні правої панелі корпусу (доступ із правої сторони). Розмістити SSD у зазначене місце. Зафіксувати гвинтами.

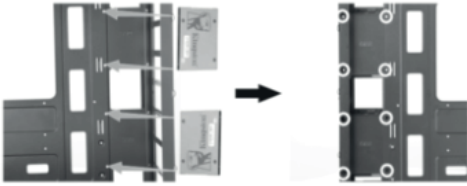

6 – Встановлення відеокарти (VGA).

Місце положення слотів розширення - на задній панелі. Демонтувати відсік (ки) для розміщення відеокарти. Встановити відеокарту на відведене місце. Зафіксувати гвинтами.



СХЕМА РУХУ ПОВІТРЯНИХ ПОТОКІВ

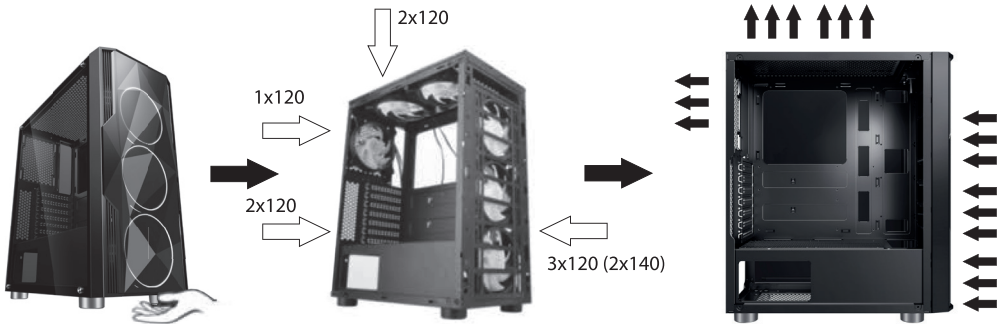

7 – Встановлення вентиляторів на передню панель.

Місце для встановлення вентиляторів на передню панель. Положення встановлених вентиляторів (направлення). Закріпити гвинтами із зовнішньої сторони.

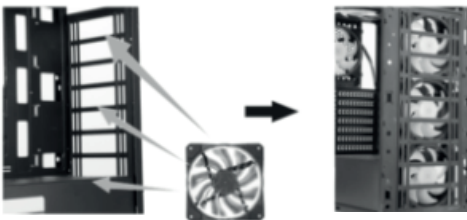

8 – Встановлення вентиляторів на задню панель.

Місце для встановлення вентилятора на задню панель. Положення встановленого вентилятора (направлення). Закріпити гвинтами із зовнішньої сторони.



9 – Встановлення вентиляторів на верхню панель.

Місце для встановлення вентиляторів на верхню панель. Положення встановлених вентиляторів (направлення). Закріпити гвинтами із зовнішньої сторони.



10 – Встановлення вентиляторів над корзиною з блоком живлення.

Місце для встановлення вентиляторів над корзиною з блоком живлення. Положення встановлених вентиляторів (направлення). Закріпити гвинтами із зовнішньої сторони.



11 – Підключення рознімів.

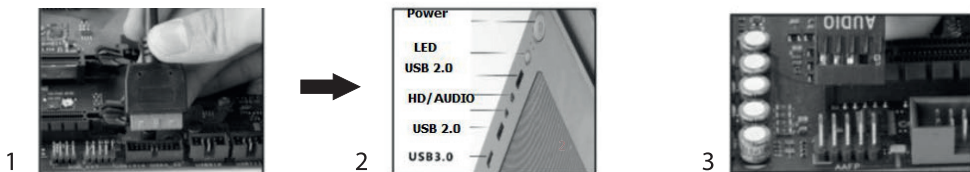

1. Підключення USB 3.0.

2. Розміщення рознімів/кнопок/індикаторів на панелі.

3. Підключення HD AUDIO.

1. Під'єднання HDD LED конектора до "HDD LED"/"HD LED"/"IED LED" рознімів на материнській платі.
2. Під'єднання Power LED конектора до "PWR LED" розніму на материнській платі.
3. Під'єднання Reset SW конектора "RST SW"/"RES SW"/"RST" рознімів на материнській платі.
4. Під'єднання Power SW конектора "PWR SW"/"PWR BTN"/"RWR" рознімів на материнській платі.

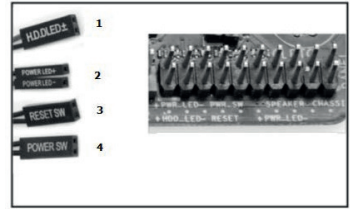

УВАГА! Контакт "+" до контакту "+" та контакт "-" до контакту "-".

12. – Підключення та робота вентиляторів - концентратор тип (A).

Регулювання підсвічуванням можливо здійснювати за допомогою кнопки на панелі вводу або під'єднати концентратор до материнської плати (кабель у комплекті). Якщо затримати кнопку ввімкненою декілька секунд, підсвічування відключиться.

ARGB-КОНЦЕНТРАТОР (A)

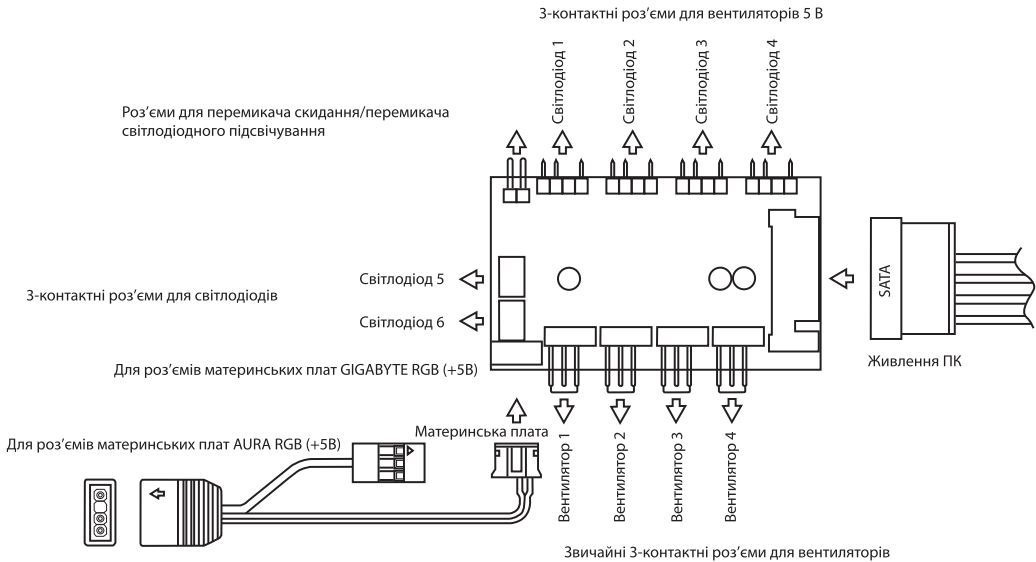

Технічні характеристики:

- 6 портів (ARGB-концентратор (Б)) або 4 порти (ARGB-концентратор (А)) x 3-контактний роз'єм для вентиляторів 5 В
- 6 портів (ARGB-концентратор (Б)) або 4 порти (ARGB-концентратор (А)) x звичайний 3-контактний роз'єм для вентиляторів
- 2 порти x 3-контактний роз'єм для світлодіодної стрічки
- 1 порт x регулятор ШІМ (ARGB-концентратор (Б))
- 1 порт x 3-контактний роз'єм для материнської плати RGB (+5В)
- 1 порт x роз'єм SATA для джерела живлення
- 1 порт x 2-контактний роз'єм для перемикача світлодіодного підсвічування

Функції:

1. Натисніть кнопку світлодіодного підсвічування для ручного керування.
2. Натисніть кнопку світлодіодного підсвічування та утримуйте її протягом 3 секунд, щоб змінити режим на режим керування материнською платою.
3. Натисніть кнопку світлодіодного підсвічування та утримуйте її протягом 5 секунд, щоб вимкнути світлодіодне підсвічування.
4. Натисніть кнопку світлодіодного підсвічування ще раз, щоб повернутися до ручного керування.
5. Підтримка ШІМ (ARGB-концентратор (Б)).
6. Можливість підключення до 6 (ARGB-концентратор (Б)) або 4 (ARGB-концентратор (А)) вентиляторів ARGB / 2 світлодіодних стрічок.
7. функцію пам'яті.
8. Випадковий ефект із першого запуску.

Ручне керування

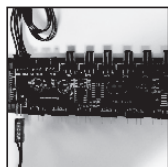

КРОК 1

Підключіть перемикач скидання/ перемикач світлодіодного підсвічування до 2-контактного роз'єму.

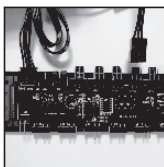

КРОК 2

Підключіть 3-контактний штекер вентилятора до звичайного роз'єму вентилятора.

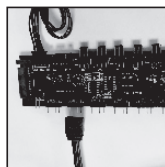

КРОК 3

Підключіть 3-контактний штекер до 3-контактного роз'єму 5 В.

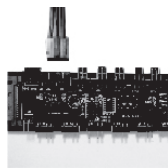

КРОК 4

Підключіть ARGB-стрічку до LED-роз'єму.

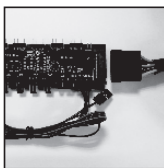

КРОК 5

Підключіть роз'єм SATA.

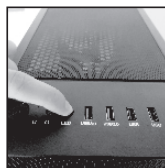

КРОК 6

Натисніть кнопку скидання/ світлодіодного підсвічування для ручного керування.

Використання адаптера AURA для керування материнською платою



КРОК 1

Переконайтесь, що материнська плата має роз'єм ARGB RGB (+5В).



КРОК 2

Знайдіть адаптер AURA концентратора ARGB.



КРОК 3

Підключіть адаптер AURA (+5 В, адресний 3-контактний) концентратора до роз'єму ARGB RGB (+5В) материнської плати.

КРОК 4

Завантажте програмне забезпечення AURA з офіційного вебсайту та встановіть його на свій комп'ютер (переконайтеся, що ви встановили програмне забезпечення AURA на свій комп'ютер, перш ніж підключати адаптер AURA до роз'єму ARGB RGB (+5В) материнської плати, а потім активуйте систему AURA. У верхньому лівому куті або в іншому місці буде індикатор активації, це залежить від материнської плати.)

КРОК 5

Натисніть кнопку ручного керування на передній панелі та утримуйте її протягом 3 секунд, щоб перейти до керування материнською платою; натисніть кнопку ручного керування на передній панелі та утримуйте її протягом 1 секунди, щоб повернутися до ручного керування.

КРОК 6

Виберіть ефекти в системі AURA, перейшовши в режим керування материнською платою.

УВАГА! Перед підключенням концентратора до материнської плати, необхідно впевнитись, що це можливо і для цього пристуній необхідний рознім. У разі недотримання правил підключення, можливо вивести з ладу концентратор або пошкодити материнську плату.

УМОВИ ЕКСПЛУАТАЦІЇ ТА ЗАХОДИ БЕЗПЕКИ

- 1) Перед початком експлуатації необхідно пересвідчитись у наявності всіх необхідних деталей.
- 2) Під час складання, використовуйте рукавички, щоб не пошкодити руки.
- 3) Не застосовуйте надмірну силу для закріплення компонентів, щоб не пошкодити корпус або кріплення.
- 4) Необхідно пересвідчитись у тому, що всі складові виробу не пошкоджені та справно функціонують.
- 5) Не використовуйте для догляду за виробом абразивні та агресивні засоби очистки, щоб уникнути подряпин чи пошкодження поверхні.
- 6) Зберігати та використовувати в недоступних для дітей та тварин місцях.

ЗБЕРІГАННЯ, ТРАНПОРТУВАННЯ ТА УТИЛІЗАЦІЯ

- 1) Здійснювати транспортування виробу в оригінальній упаковці, щоб уникнути пошкодження.
- 2) Якщо в корпусі вже встановлені комплектуючі, перевірте наскільки надійно вони закріплені або демонтуйте їх та приготуйте корпус до транспортування.
- 3) Уникайте потрапляння вологи та води на поверхню або в середину корпусу, щоб запобігти корозії матеріалу.
- 4) Утилізувати корпус та його пакування згідно правил утилізації в вашій країні.

Изделие: компьютерный корпус.

Назначение: для размещения компонентов системы персонального компьютера.

Модель: 2E-GA3401.

СПЕЦИФИКАЦИЯ

Тип/Цвет	Mid Tower/черный
Материал	Пластик, сталь, закаленное стекло (боковая (левая) панель, акрил (передняя панель).
Материнские платы	ATX, Micro ATX, Mini ITX
Внешние отсеки 5.25"	нет
Внутренние отсеки 2.5"	3 шт.
Внутренние отсеки 3.5"	2 шт.
Слоты расширения	7 шт.
Вентиляторы (опционально), мм	Передняя панель: 3x 120/2x 140 Боковая панель: нет Задняя панель: 1x 120 Верхняя панель: 2x 120 Над местом расположения блока питания: 2x120
Радиаторы опционально, мм	Передняя панель: 240/280 Боковая панель: нет Задняя панель: 120 Верхняя панель: 120/240
Вентиляторы установленные, мм	Передняя панель: 3x 120 ARGB Боковая панель: нет Задняя панель: 1x 120 ARGB Верхняя панель: нет
Разъемы, кнопки	2xUSB 2.0, 1xUSB 3.0, HD Audio+MIC / Power, Reset, Power LED, HDD LED
Блок питания, Вт / расположение	Нет / Нижнее
Максимальная длина VGA, мм	320
Высота CPU кулера, мм	160
Пылевой фильтр	Верхняя панель
Размеры (ШxВxГ), мм	208x448x387
Размеры упаковки (ШxВxГ), мм	252x450x488
Вес без упаковки, кг	4,9
Вес с упаковкой, кг	5,7
Страна производитель	Китай
Гарантия	12 месяцев

ОПИСАНИЕ

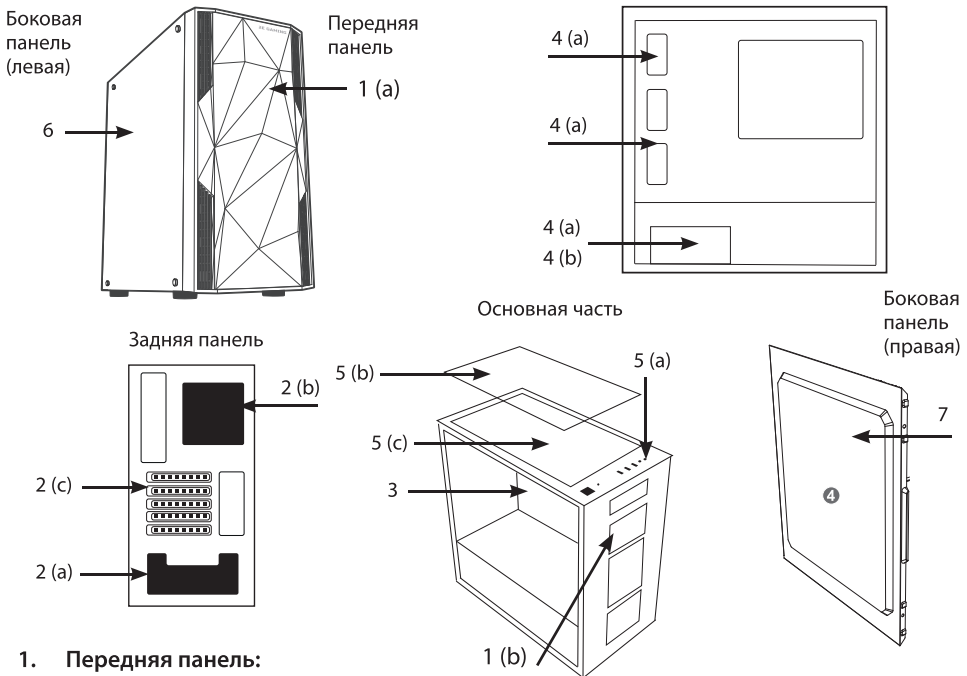

1. **Передняя панель:**
 - 1(a) акрил;
 - 1(b) место для вентиляторов.
2. **Задняя панель:**
 - 2(a) место для блока питания;
 - 2(b) место для вентилятора;
 - 2(c) слоты расширения для видеокарты, сетевой карты, модем, звуковой карты и др.
3. **Основная часть:** место для расположения материнской платы.
4. **Внутренние отсеки:**
 - 4(a) 2.5";
 - 4(b) 3.5".
5. **Верхняя панель:**
 - 5(a) 2xUSB 2.0, 1xUSB 3.0, HD Audio+MIC / Power, Reset, Power LED, HDD LED;
 - 5(b) пылевой фильтр;
 - 5(c) место для вентиляторов.
6. **Боковая панель (левая):** закаленное стекло.
7. **Боковая панель (правая).**

* Внешний вид и комплектация товара могут быть дополнены или изменены с целью его усовершенствования или улучшения качества товара.

КОМПЛЕКТАЦИЯ

№		Название	Количество шт
1		Крепления для MB	13
2		Винты для крепления HDD	8
3		Шестигранные винты	6
4		Медный цилиндр	3
5		Медный столб	1
6		Ступенчатые винты для крепления HDD	4
7		Спикер для материнской платы	1
8		Стяжки	5

УСТАНОВКА КОМПОНЕНТОВ СИСТЕМЫ

1 – Демонтаж боковых и передней панелей.

Отсоединить боковые и верхнюю панели. Для того, чтобы снять переднюю панель, необходимо аккуратно потянуть ее за нижнюю часть изнутри.



2 – Установка материнской платы.

Определить место расположения материнской платы. Разместить таким образом, чтобы доступ к внешним разъемам был со стороны задней панели. Установка материнской платы. Закрепить при помощи винтов для материнской платы.

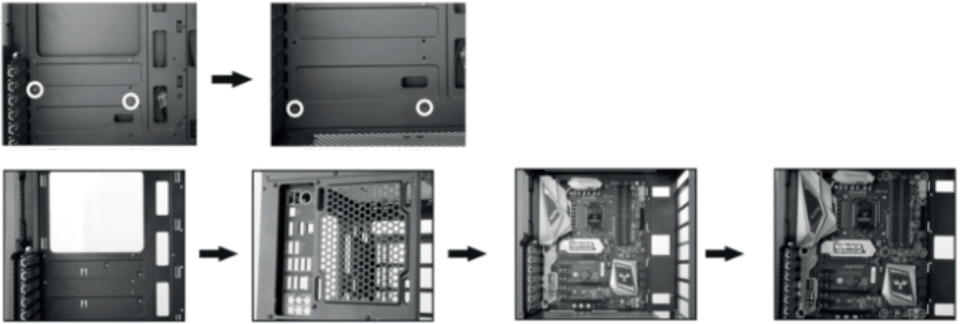

3 – Установка блока питания.

Расположение блока питания в нижней части корпуса. Установите блок питания с правой стороны корпуса. Зафиксируйте блок питания при помощи винтов со стороны задней панели корпуса.

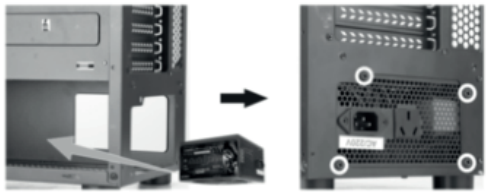

4 – Установка 3.5" HDD, 2.5" SSD.

Извлечь отсек, который обозначен на фото и предназначен для установки HDD. Нажмите и потяните без дополнительных усилий отсек и подготовьтесь для установки HDD/SSD. Расположите SSD/HDD как обозначено на изображении и верните отсек на прежнее место в корпусе.

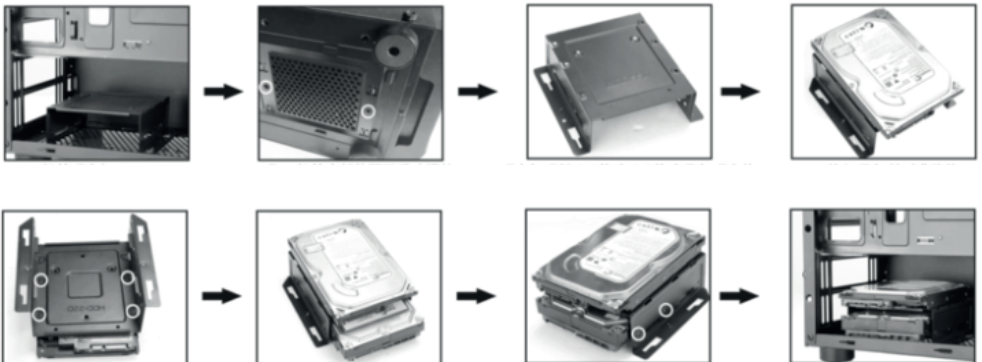

5 – Установка 2.5" SSD.

Определить место расположения SSD на внешней стороне правой панели корпуса (доступ с правой стороны). Расположить SSD в обозначенное место расположения. Зафиксировать винтами.

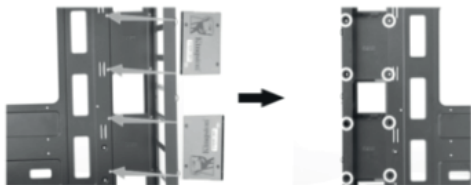

6 – Установка видеокарты (VGA).

Расположение слотов расширения - на задней панели. Удалить отсек (ки) для размещения видеокарты. Установить видеокарту на выделенное место. Зафиксировать винтами.



СХЕМА ДВИЖЕНИЯ ВОЗДУШНЫХ ПОТОКОВ

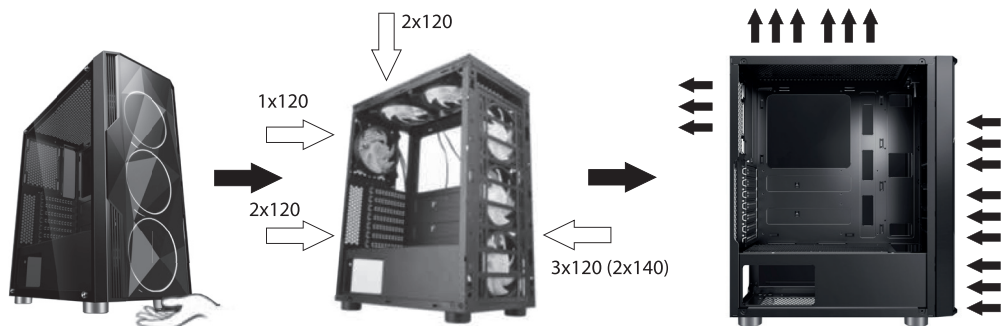

7 – Установка вентиляторов на переднюю панель.

Место для установки вентиляторов на переднюю панель. Положение установленных вентиляторов (направление). Закрепить винтами с внешней стороны.

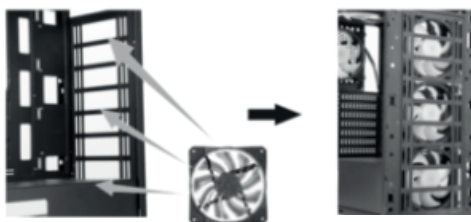

8 – Установка вентиляторов на заднюю панель.

Место для установки вентилятора на заднюю панель. Положение установленного вентилятора (направление). Закрепить винтами с внешней стороны.



9 – Установка вентиляторов на верхнюю панель.

Место для установки вентиляторов на верхнюю панель. Положение установленных вентиляторов (направление). Закрепить винтами с внешней стороны.



10 – Установка вентиляторов над корзиной с блоком питания.

Место для установки вентиляторов над корзиной с блоком питания. Положение установленных вентиляторов (направление). Закрепить винтами с внешней стороны.



11 – Подключение разъемов

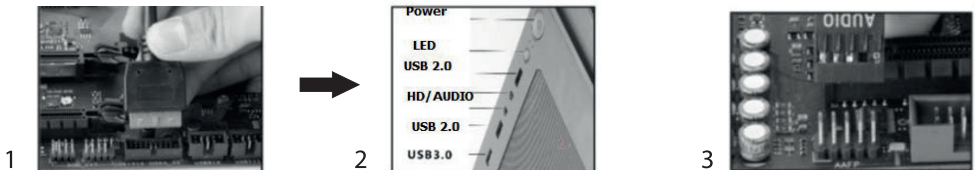

1. Подключение USB 3.0.

2. Расположение разъемов/кнопок/индикаторов на панели.

3. Подключение HD AUDIO.

1. Подключение HDD LED коннекторов к "HDD LED"/"HD LED"/"IED LED" разъемам на материнской плате.
2. Подключение Power LED коннектора к "PWR LED" разъему на материнской плате.
3. Подключение Reset SW коннекторов к "RST SW"/"RES SW"/"RST" разъемам на материнской плате.
4. Подключение Power SW коннекторов к "PWR SW"/"PWR BTN"/"RWR" разъемам на материнской плате.

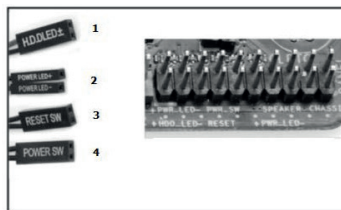

ВНИМАНИЕ! Контакт "+" к контакту "+" и контакт "-" к контакту "-".

12. – Подключение и работа вентиляторов: концентратор тип (А).

Регулировать подсветку возможно при помощи кнопки на панели вывода или подсоединить концентратор к материнской плате. Если подержать кнопку во включенном положении несколько секунд, подсветка отключится.

ARGB-КОНЦЕНТРАТОР (А)

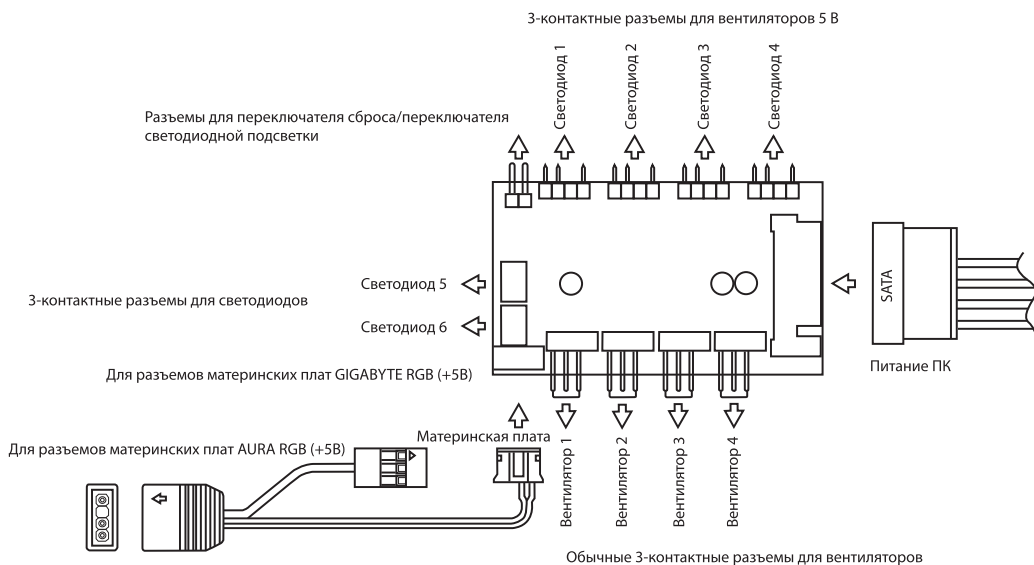

Технические характеристики:

- 6 портов (ARGB-концентратор (Б)) или 4 порта (ARGB-концентратор (А)) x 3-контактный разъем для вентиляторов 5 В
- 6 портов (ARGB-концентратор (Б)) или 4 порта (ARGB-концентратор (А)) x обычный 3-контактный разъем для вентиляторов
- 2 порта x 3-контактный разъем для светодиодной ленты
- 1 порт x регулятор ШИМ (ARGB-концентратор (Б))
- 1 порт x 3-контактный разъем для материнской платы RGB (+5В)
- 1 порт x разъем SATA для источника питания
- 1 порт x 2-контактный разъем для переключателя светодиодной подсветки

Функции:

1. Нажмите кнопку светодиодной подсветки для ручного управления.
2. Нажмите кнопку светодиодной подсветки и удерживайте ее в течение 3 секунд, чтобы изменить режим на режим управления материнской платой.
3. Нажмите кнопку светодиодной подсветки и удерживайте ее в течение 5 секунд, чтобы выключить светодиодную подсветку.
4. Нажмите кнопку светодиодной подсветки еще раз, чтобы вернуться к ручному управлению.
5. Поддержка ШИМ (ARGB-концентратор (Б)).
6. Возможность подключения до 6 (ARGB-концентратор (Б)) или 4 (ARGB-концентратор (А)) вентиляторов ARGB / 2 светодиодных лент.
7. С функцией памяти.
8. Случайный эффект с первого запуска.

Ручное управление



ШАГ 1

Подключите переключатель сброса /переключатель светодиодной подсветки к 2-контактному разъему.

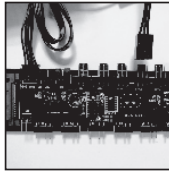

ШАГ 2

Подключите 3-контактный штекер вентилятора к обычному разъему вентилятора.

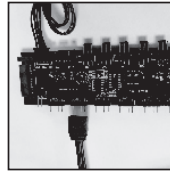

ШАГ 3

Подключите 3-контактный штекер к 3-контактному разъему 5 В.

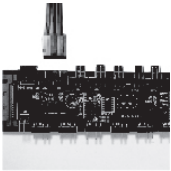

ШАГ 4

Подключите ARGB-ленту к LED-разъему.

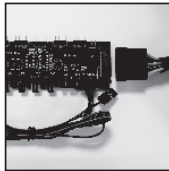

ШАГ 5

Подключите разъем SATA.

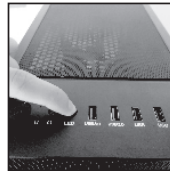

ШАГ 6

Нажмите кнопку сброса / светодиодной подсветки для ручного управления.

Использование адаптера AURA для управления материнской платой



ШАГ 1

Убедитесь, что материнская плата имеет разъем ARGB RGB (+5B).



ШАГ 2

Найдите адаптер AURA концентратора ARGB.



ШАГ 3

Подключите адаптер AURA (+5 В, адресный 3-контактный) концентратора к разъему ARGB RGB (+5B) материнской платы.

ШАГ 4

Загрузите программное обеспечение AURA с официального веб-сайта и установите его на свой компьютер (убедитесь, что вы установили программное обеспечение AURA на свой компьютер, прежде чем подключать адаптер AURA к разъему ARGB RGB (+5B) материнской платы, а потом активируйте систему AURA. В верхнем левом углу или в другом месте будет индикатор активации, это зависит от материнской платы.)

ШАГ 5

Нажмите кнопку ручного управления на передней панели и удерживайте ее в течение 3 секунд, чтобы перейти к управлению материнской платой; нажмите кнопку ручного управления на передней панели и удерживайте ее в течение 1 секунды, чтобы вернуться к ручному управлению.

ШАГ 6

Выберите эффекты в системе AURA, перейдя в режим управления материнской платой.

ВНИМАНИЕ! Перед подключения концентратора к материнской плате, необходимо убедиться в том, что это возможно и для этого предусмотрен необходимый разъем. В случае нарушения правил подключения, концентратор или материнская плата могут выйти из строя.

УСЛОВИЯ ЭКСПЛУАТАЦИИ И МЕРЫ ПРЕДОСТОРОЖНОСТИ

- 1) Убедитесь в наличие всех необходимых деталей, перед началом эксплуатации.
- 2) В процессе осуществления сборки, используйте перчатки, чтобы не повредить руки.
- 3) Не применяйте сверх усилий для закрепления компонентов, чтобы не повредить корпус или крепления.
- 4) Убедитесь в том, что все составляющие изделия исправны и корректно функционируют.
- 5) Не используйте для ухода за изделием абразивные, отбеливающие чистящие средства, чтобы избежать царапин и повреждений на поверхности.
- 6) Хранить и эксплуатировать в недоступном для детей и животных месте.

ХРАНЕНИЕ, ТРАНСПОРТИРОВКА И УТИЛИЗАЦИЯ

- 1) Транспортируйте изделие в оригинальной упаковке, чтобы избежать повреждений.
- 2) Если в корпусе уже установлены комплектующие, проверьте, насколько прочно они закреплены, либо демонтируйте их и приготовьте корпус к перемещению.
- 3) Избегайте попадания влаги и воды на поверхность или во внутрь корпуса, чтобы предотвратить коррозию материала.
- 4) Утилизируйте корпус и упаковочный материал согласно правил утилизации в вашей стране.

Product: computer case.

Using: for placing components of personal computer system.

Model: 2E-GA3401.

SPECIFICATION

Type/Color	Mid Tower/black
Material	Plastic, steel, Tempered glass (side (left) panel), acrylic (front panel).
Motherboards	ATX, Micro ATX, Mini ITX
External 5.25"	non
Internal 2.5"	3 pcs
Internal 3.5"	2 pcs
Expansion slots	7 pcs
Optional fans, mm	Front panel: 3x 120/2x140 Side panel: non Rear panel: 1x 120 Top panel: 2x 120 On top of PSU place: 2x120
Radiators, mm	Front panel: 240/280 Side panel: non Rear panel: 120 Top panel: 120/240
Included fans, mm	Front panel: 3x 120 ARGB Side panel: non Rear panel: 1x 120 ARGB Top panel: non
I/O Ports, buttons	2xUSB 2.0, 1xUSB 3.0, HD Audio+MIC / Power, Reset, Power LED, HDD LED
Power supplier, W / place	Non / Bottom
Max VGA length, mm	320
CPU cooler height, mm	160
Dust filter	Top panel
Size (WxHxL), mm	208x448x387
Package size (WxHxL), mm	252x450x488
Weight without package,kg	4,9
Weight with package,kg	5,7
County of origin	China
Warranty	12 months



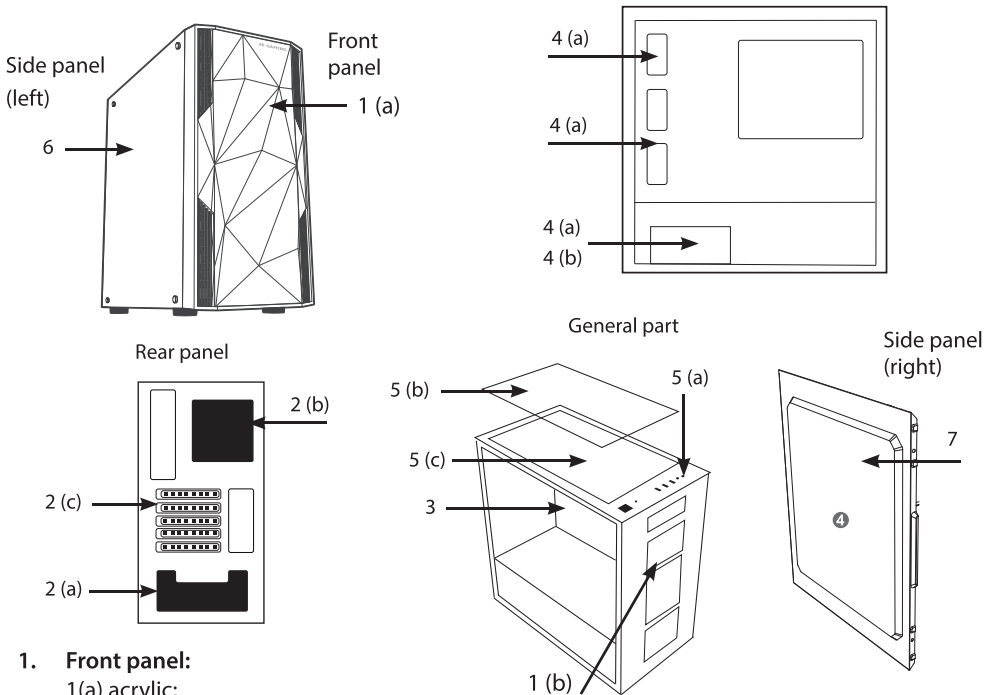





DISCRPTION



1. **Front panel:**
1(a) acrylic;
1(b) place for case fans.
2. **Rear panel:**
2(a) place for power supplier;
2(b) place for case fan;
2(c) expansion slots for VGA, network card, modem, audio card etc.
3. **General part:** place for motherboard.
4. **Internal:**
4(a) 2.5";
4(b) 3.5".
5. **Top panel:**
5(a) 2xUSB 2.0, 1xUSB 3.0, HD Audio+MIC / Power, Reset, Power LED, HDD LED;
5(b) dust filter;
5(c) place for case fans.
6. **Side panel (left):** tempered glass.
7. **Side panel (right).**

* Appearance and equipment of item can be supplemented or modified for the purpose of the improvement or for improvement of product quality.

COMPLETE SET

Nº		Item name	Quantity pcs
1		MB screws	13
2		HDD step screws	8
3		Hex Screws	6
4		Copper Cylinder	3
5		Copper pillar	1
6		HDD step screws	4
7		Buzzer for MB	1
8		Cable tie	5

SYSTEM COMPONENTS INSTALLATION

1 – Remove of panels.

Remove front panel, remove left and right side cover. In order to remove the front panel, you need to gently pull it from the bottom from the inside.



2 – Motherboard installation.

Determine the location of the motherboard.

Position so that the external connectors are accessible from the rear panel.

Motherboard installation. Fix with MB screws.

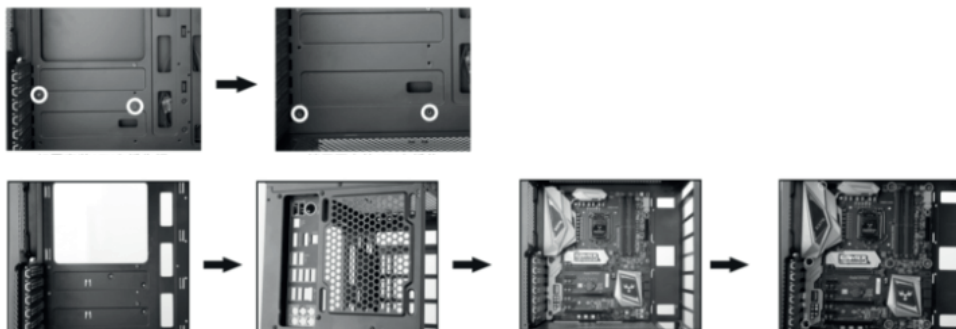

3 – Power supply installation.

PSU Space at bottom of chassis.

Insert PSU from right side of chassis to the proper position.

Fix with hex screw from rear plate

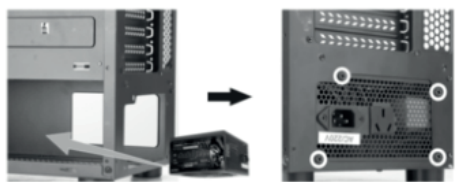

4 – HDD 3.5", 2.5"SSD installation.

Pull out cage (indicated in the picture)/ Harddisk space on HDD cage.

Push-and-Pull HDD cage. Please, prepare for HDD/SSD installation.

Push inside (in the picture). Push the HDD cage back inside to the proper position

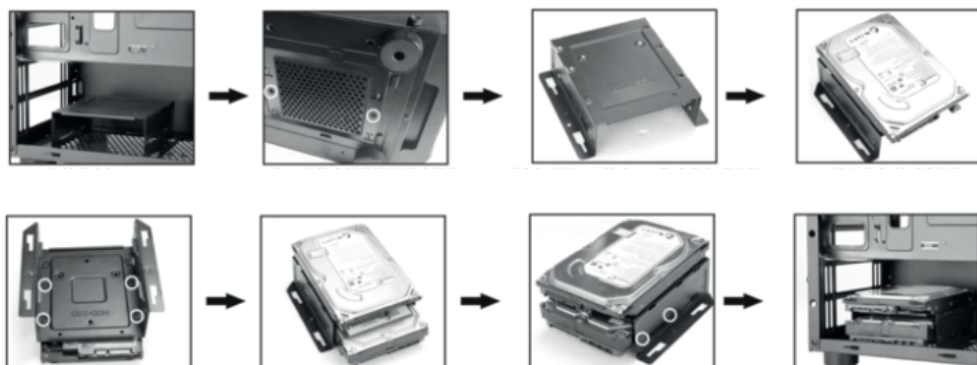

5 – SSD 2.5" installation.

Locate the SSD location on the outside of the right side of the chassis (access from the right side). Place SSD to proper position. Fix with screw .

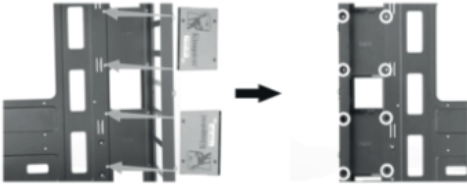

6 – VGA installation.

Expansion slots on rear plate of chassis. Remove related PCI bay. Insert GPU to proper position. Fix with screw.



AIR FLOW

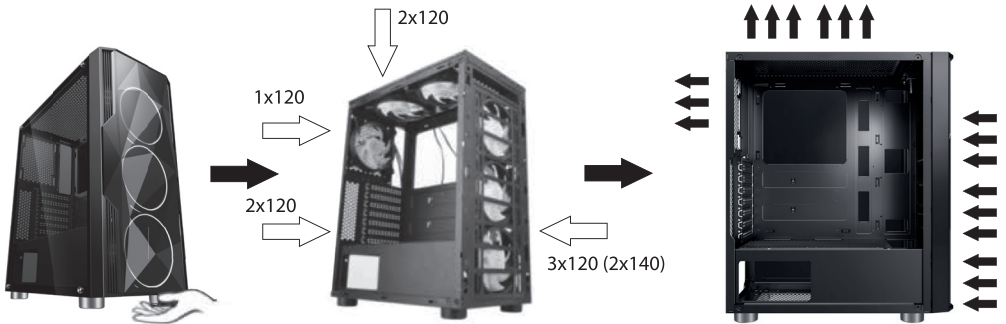

7 – Fan Installation on front panel.

Front fan installation. Install 3*120mm cooling fans (air inflow). Fix with screw from the outside.

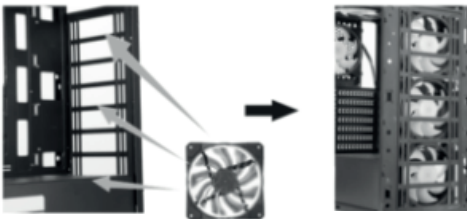

8 – Fan Installation on rear panel.

Rear fan installation. Put fans at proper position (Air outflow).
Fix with screw from the outside.



9 – Fan Installation on top panel.

Top fan installation. Put fans at proper position (Air outflow).
Fix with screw from the outside.



10 – Fan Installation on PSU cage.

Top fan installation on PSU cage. Put fans at proper position (Air outflow).
Fix with screw from the outside.



11 – Plug of ports.

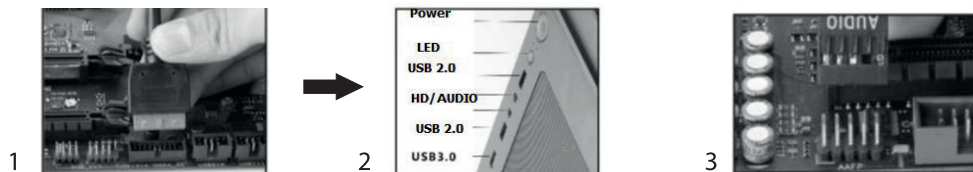

1. USB3.0 connection.

2. Location of the connectors/buttons/indicators on the panel.

3. HD AUDIO connection.

1. Plug HDD LED head to the "HDD LED"/"HD LED"/"IED LED" pins on motherboard.
2. Plug Power LED head to the "PWR LED" pins on motherboard.
3. Plug Reset SW head to the "RST SW"/"RES SW"/"RST" pins on motherboard.
4. Plug Power SW head to the "PWR SW"/"PWR BTN"/"RWR" pins on motherboard.

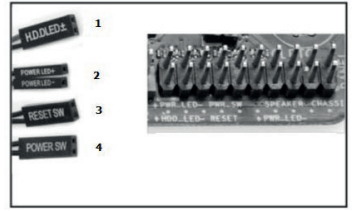

ATTENTION! Plug "+" to "+" and "-" to "-".

12. – Connection and fan action: hub type (A).

You can adjust the light using the button on the output panel or connect the hub to the motherboard. If you hold the button in the on position for a few seconds, the light turns off.

ARGB HUB-A:

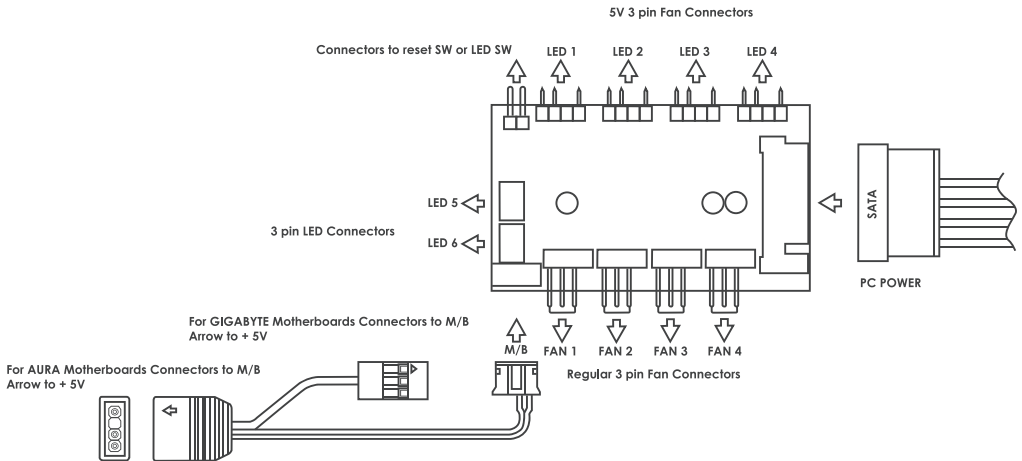

Specification:

- 6 port (ARGB HUB-B) or 4 port (ARGB HUB-A) x 5V 3 pin connector of fan
- 6 port (ARGB HUB-B) or 4 port (ARGB HUB-A) x regular 3 pin connector of fan
- 2 port x 3 pin connector of LED strip
- 1 port x PWM (ARGB HUB-B)
- 1 port x 5V 3pin connect to M/B
- 1 port x SATA connect to power supply
- 1 port x 2 pin connect to LED switch

Function:

1. Manual control by pressing LED button
2. Press LED button for 3 seconds change mode to motherboard control
3. Press LED button for 5 seconds to turn off LED power
4. Press LED button back to manual control by LED button
5. Support PWM (ARGB HUB-B)
6. Up to 6 pcs (ARGB HUB-B) or 4 pcs (ARGB HUB-A) of ARGB fan, 2 pcs of LED strip to be connected
7. With memory function
8. Random effect from the first start

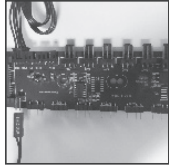
How to use manual control:

STEP 1
Connect reset switch/led switch to 2 pin connector.

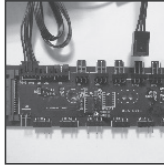

STEP 2
Connect regular fan 3 pin to regular fan connector

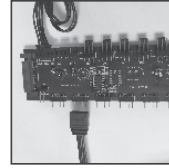

STEP 3
connect 5V 3pin to 5V 3 pin connector

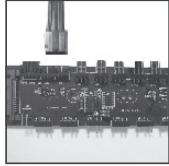

STEP 4
Connect 3 pin ARGB trip to led connector

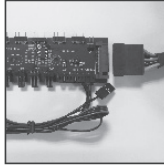

STEP 5
Connect SATA connector

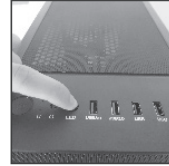

STEP 6
Start manual control by pressing Reset/LED button

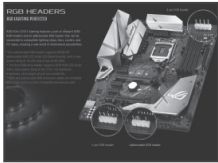
How to use AURA adapter to control by motherboard:

STEP 1
Please make sure the motherboard has 5V addressable RGB header.



STEP 2
Find AURA adapter from ARGB hub.

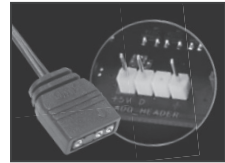

STEP 3
Connect AURA adapter (5V addressable 3 pin) from hub to 5V addressable RGB header from motherboard.

STEP 4

Get AURA software from motherboard official website and install it to your computer (please make sure you already install AURA software to your computer before you connect AURA adapter to 5V addressable RGB header from motherboard then activate AURA system. There's an activation indicator in upper left corner or somewhere, it will be also depends on different motherboard.)

STEP 5

Press manual button on front panel for 3 seconds to switch to motherboard control, and press manual button for 1 second to switch back to manually control.

STEP 6

Choose different color effects from AURA system after you switch it to motherboard control mode.

ATTENTION! Before connecting the hub to the motherboard, you need to make sure that this is possible and the required connector is provided for this. If the connection rules are violated, the hub or motherboard may fail.

OPERATING CONDITIONS AND PRECAUTIONS

- 1) Ensure that you have all the necessary parts before start to use case.
- 2) It's important to use gloves during assembling and prevent injuries of your hands.
- 3) Don't use additional efforts when you fix components to prevent damage of case or case mounting.
- 4) Make sure that all components of the product are intact and functioning properly.
- 5) Do not use abrasive, whitening cleaners to clean the product to avoid scratches and surface damage.
- 6) Store and operate out of the reach of children and pets.

STORAGE, TRANSPORTATION AND UTILISATION

- 1) Transportation of product in original packing to avoid damages.
- 2) If components are already were installed in cases, please check how securely they are fixed or remove it before preparation of case for transportation.
- 3) Avoid contact with moisture or water on the surface or inside of case to prevent corrosion of material.
- 4) Utilization of case and it's packing in accordance with utilization regulations in your country.

ГАРАНТІЙНИЙ ТАЛОН

Шановний Покупець! Вітаємо Вас з придбанням комп'ютерного корпусу торговельної марки 2E, який був розроблений та виготовлений у відповідності до найвищих стандартів якості, та дякуємо Вам за те, що Ви обрали саме цей виріб.

Просимо Вас зберігати талон протягом гарантійного періоду. При купівлі виробу вимагайте повного заповнення гарантійного талону.

1. Гарантійне обслуговування здійснюється лише за наявності правильно і чітко заповненого оригінального гарантійного талону, у якому вказані: модель виробу, дата продажу, серійний номер, термін гарантійного обслуговування, та печатки фірми-продавця.*
2. Виріб призначений для використання у споживчих цілях. У разі використання виробу в комерційній діяльності продавець/виробник не несуть гарантійних зобов'язань, сервісне обслуговування виконується на платній основі.
3. Гарантійний ремонт виконується впродовж терміну, вказаного в гарантійному талоні на виріб, в уповноваженому сервіс-центрі на умовах та в строки, визначені чинним законодавством України.
4. Виріб знімається з гарантії у випадку порушення споживачем правил експлуатації, викладених в інструкції з виробу.
5. Виріб знімається з гарантійного обслуговування у випадках:
 - використання не за призначенням та не у споживчих цілях;
 - механічні пошкодження;
 - пошкодження, що виникли у наслідок потрапляння всередину виробу сторонніх предметів, речовин, рідин, комах;
 - пошкодження, що викликані стихійними лихами (дощем, вітром, блискавкою та ін.), пожежею, побутовими факторами (надмірна вологість, запиленість, агресивне середовище та ін.);
 - пошкодження, що викликані невідповідністю параметрів живлення, кабельних мереж державним стандартам та інших подібних факторів;
 - при експлуатації обладнання в електромережі з відсутнім єдиним контуром заземлення;
 - при порушенні пломб встановлених на виробі;
 - відсутності серійного номера пристрою, або неможливості його ідентифікувати.
6. Термін гарантійного обслуговування складає 12 місяців з дня продажу.

* Відривні талони на технічне обслуговування надаються авторизованим сервісним центром.

Комплектність виробу перевірено. Із умовами гарантійного обслуговування ознайомлений, претензій не маю.

Підпис покупця _____

Авторизований сервісний центр ІП «І-АР-СІ»

Адреса: вул. Марка Вовчка, 18-А, Київ, 04073, Україна

Тел.: 0 800 300 345; (044) 230 34 84; 390 55 12

www.erc.ua/service

Інформація про виріб

Виріб

Модель

Серійний номер

Інформація про продавця

Назва торгової організації

Адреса

Дата продажу

Штамп продавця

Талон на гарантійне обслуговування

Талон № 3

Штамп продавця

Дата звернення

Причина
пошкодження

Дата
виконання

Талон № 2

Штамп продавця

Дата звернення

Причина
пошкодження

Дата
виконання

Талон № 1

Штамп продавця

Дата звернення

Причина
пошкодження

Дата
виконання

ГАРАНТИЙНЫЙ ТАЛОН

Уважаемый Покупатель! Поздравляем Вас с приобретением компьютерного корпуса торговой марки 2E, который был разработан и изготовлен в соответствии с высочайшими стандартами качества, и благодарим Вас за то, что Вы выбрали именно эту продукцию.

Просим Вас сохранять талон в течение гарантийного периода. При покупке изделия требуйте полного заполнения гарантийного талона.

1. Гарантийное обслуживание осуществляется только при наличии правильно и четко заполненного оригинального гарантийного талона, в котором указаны: модель изделия, дата продажи, серийный номер, срок гарантийного обслуживания, и печати фирмы продавца. *
2. Изделие предназначено для использования в потребительских целях. При использовании изделия в коммерческой деятельности продавец / производитель не несет гарантийных обязательств, сервисное обслуживание выполняется на платной основе.
3. Гарантийный ремонт выполняется в течение срока, указанного в гарантийном талоне на изделие, в уполномоченном сервис-центре на условиях и в сроки, определенные действующим законодательством.
4. Изделие снимается с гарантии в случае нарушения потребителем правил эксплуатации, изложенных в инструкции с эксплуатации.
5. Изделие снимается с гарантийного обслуживания в следующих случаях:
 - использование не по назначению и не в потребительских целях;
 - механические повреждения;
 - повреждения, возникшие вследствие попадания внутрь изделия посторонних предметов, веществ, жидкостей, насекомых;
 - повреждения, вызванные стихийными бедствиями (дождем, ветром, молнией и др.), пожаром, бытовыми факторами (чрезмерная влажность, запыленность, агрессивная среда и др.)
 - повреждения, вызванные несоответствием параметров питания и кабельных сетей государственным стандартам и других подобных факторов;
 - при эксплуатации оборудования в электросети с отсутствующим единым контуром заземления;
 - при нарушении пломб установленных на изделии;
 - отсутствие серийного номера устройства, или невозможности его идентифицировать.
6. Срок гарантийного обслуживания составляет 12 месяцев со дня продажи.

* Отрывные талоны на техническое обслуживание предоставляются авторизованным сервисным центром.

Комплектность изделия проверено. С условиями гарантийного обслуживания ознакомлен, претензий нет.

Подпись покупателя _____

Информация об изделии

Изделие

Модель

Серийный номер

Информация о продавце

Название торговой организации

Адрес

Дата продажи

Штамп продавца

Талоны на гарантийное обслуживание

Талон № 3

Штамп продавца

Дата обращения

Причина
повреждения

Дата
исполнения

Талон № 2

Штамп продавца

Дата обращения

Причина
повреждения

Дата
исполнения

Талон № 1

Штамп продавца

Дата обращения

Причина
повреждения

Дата
исполнения

WARRANTY CARD

Dear Buyer! Congratulations on your purchase of the 2E brand computer case, which was designed and manufactured in accordance with the highest quality standards, and we thank you for choosing this particular product.

We ask you to keep the coupon during the warranty period. When purchasing a product, require a full warranty card.

1. Warranty service is carried out only if there is a correctly and clearly filled original warranty card, which indicates: product model, date of sale, serial number, warranty service period, and the seller's seal. *
2. The product is intended for consumer use. When using the product in commercial activities, the seller / manufacturer does not bear warranty obligations, after-sales service is performed on a paid basis.
3. Warranty repair is carried out within the period specified in the warranty card for the product in an authorized service center on the conditions and terms determined by applicable law.
4. The product is withdrawn from the warranty in case of violation by the consumer of the operating rules set forth in the instruction manual.
5. The product is removed from warranty service in the following cases:
 - misuse and non-consumer use;
 - mechanical damage;
 - damage caused by the ingress of foreign objects, substances, liquids, insects;
 - damage caused by natural disasters (rain, wind, lightning, etc.), fire, domestic factors (excessive humidity, dust, aggressive environment, etc.)
 - damage caused by non-compliance of power and cable network parameters with state standards and other similar factors;
 - when operating equipment in the power supply network with a missing single ground loop;
 - in case of violation of seals installed on the product;
 - lack of serial number of the device, or inability to identify it.
6. The warranty period is 12 months from the date of sale.

* Tear-off maintenance tickets are provided by an authorized service center.

The completeness of the product is checked. I have read the terms of the warranty service, no complaints.

Customer Signature _____

Product Information

Product

Model

Serial number

Seller Information

Name of trade organization

Address

Date of sale

Seller stamp

Warranty coupons

Ticket number 3

Seller stamp

date of the application

Cause
of damage

Date
of execution

Ticket number 2

Seller stamp

date of the application

Cause
of damage

Date
of execution

Ticket number 1

Seller stamp

date of the application

Cause
of damage

Date
of execution