

# ARDESTO

ОЧИСНИК ПОВІТРЯ  
Інструкція з експлуатації

ОЧИСТИТЕЛЬ ВОЗДУХА  
Инструкция по эксплуатации

AIR PURIFIER  
Instruction manual

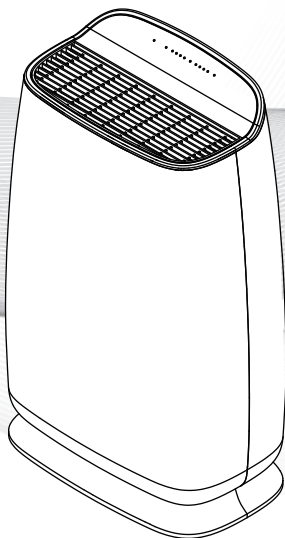

Перед тим як увімкнути прилад, уважно прочитайте інструкцію для користувача, навіть якщо ви вже користувались подібними приладами. Користуйтеся приладом лише відповідно до інструкцій. Зберігайте цей посібник для подальшого використання.

Перед тем как включить прибор, внимательно прочитайте инструкцию по эксплуатации, даже если вы уже пользовались подобными приборами. Используйте прибор только в соответствии с инструкциями. Сохраните эту инструкцию для дальнейшего использования.

Please read the user manual carefully before use, and use strictly in accordance with the requirements in this manual. Please keep it properly after reading for checking in the future.

**AP-200-W1**

## ЗМІСТ

---

Важливі правила техніки безпеки	3
Загальний опис пристрою	6
Опис функцій панелі керування	7
Перед першим використанням	8
Розшифровка значень індикатора якості повітря	8
Методи розборки і установки задньої панелі	9
Розташування очисника повітря	9
Установка фільтра	10
Складові фільтра	12
Опис функцій панелі керування	14
Перший запуск очисника повітря	15
Автоматичний режим	15
Регулювання швидкості повітряного потоку	16
Сплячий режим	16
Блокування від дітей	16
Функція таймера	16
Чистка та технічне обслуговування	17
Чистка приладу	17
Заміна фільтра	18
Зберігання	20
Рекомендована частота заміни фільтра	20
Обробка несправностей	21
Гарантія та обслуговування	22
Придбання запчастин, комплектуючих та аксесуарів	22
Додаткова інформація по фільтру	22
Додаткова інформація	22
Утилізація	22

## ВАЖЛИВІ ПРАВИЛА ТЕХНІКИ БЕЗПЕКИ

Щоб уникнути нанесення можливого тілесного ушкодження або матеріально-го збитку вам, іншим людям або будь-якому майну, будь ласка, зверніть увагу на такі запобіжні заходи.

Цей прилад можуть використовувати діти у віці від 8 років та особи з обмеженими фізичними, чуттєвими або розумовими можливостями або з недостатністю досвіду й знань, якщо вони перебувають під постійним наглядом або їх проінструктовано щодо безпечного використання приладу та вони зрозуміють можливі небезпеки. Діти не повинні бавитися з приладом. Очищення та обслуговування споживачем не повинні здійснювати діти без нагляду.

Якщо шнур живлення приладу пошкоджений, його слід негайно замінити в авторизованому центрі технічного обслуговування або за допомогою кваліфікованих фахівців. Заборонено використовувати прилад, якщо пошкоджені шнур живлення або вилка.



### ПОПЕРЕДЖЕННЯ!



НЕ чіпати вологими руками

Не торкайтеся штепсельної вилки мокрими / вологими руками.

Бо це може призвести до удару струмом.



Відключати від мережі!

Переконайтеся, що прилад вимкнений і відключений від мережі перед чищенням приладу.

В іншому випадку, прилад може раптово включитися і це призведе до удару струмом.



Заборонено!

Заборонено підключати прилад до переносних пристроїв або електромережі понад дозволеного значення потужності живлення. Можна використовувати тільки адаптер змінного струму з напругою 220 В.

Використання універсальної розетки або пристроїв, потужність яких перевищує дозволена пристроєм, може призвести до перегріву або займання пристрою.



Будь ласка, вставляйте вилку в розетку до упору перед запуском очисника повітря.

В іншому випадку це може призвести до удару електричним струмом, перегріву пристрою або навіть займання.

Ніколи не використовуйте пошкоджені вилку або незакріплену розетку.



Слідкуйте за цілісністю мережевого кабелю, вилки і розетки.

**Заборонено!**

НЕ сплутуйте дроти, коли використовуєте прилад. Це може привести до удару струмом, внутрішнього короткого замикання та пожежі, у випадку, якщо дроти будуть пошкоджені. Будь-які маніпуляції, такі як: перепідключення проводів, їх перекручення, скручування і витягування заборонені. НЕ кладіть важкі предмети на проводи, вилку чи розетку.



Регулярно чистіть вилку живлення.

Якщо пил накопичується на вилці живлення, вогкість і бруд можуть пошкодити ізоляційну частину штепсельної вилки та дроту живлення, що призведе до пожежі. Витягніть вилку з розетки і протріть сухою тканиною (не використовуйте вогку тканину).

Якщо пристрій не використовувався протягом тривалого часу, будь ласка, вимкніть його з мережі.



Не розбирайте та не модифікуйте очисник без дозволу виробника.

**НЕ розбирати!**

Розбирання або модифікація очисника повітря може призвести до ураження електричним струмом, несправності приладу або пожежі.



Не кладіть прутки або металеві вироби поруч з отворами для виходу повітря або іншими отворами приладу.

Ці предмети можуть торкнутися внутрішніх частин очисника, що призведе до удару струмом, тілесного ушкодження або пошкодження приладу.



## ПОПЕРЕДЖЕННЯ!

- Вимкніть очисник повітря від джерела живлення, перш ніж переміщати його.
- Обов'язково переміщайте виріб повільно.
- Не рухайте виріб, потягнувши за шнур живлення.
- Не рухайте пристрій під час його роботи. Якщо вам потрібно перемістити пристрій, вимкніть його з мережі.



## ПРИМІТКА

Будь ласка, негайно вимкніть пристрій з мережі в разі виникнення однієї з наступних ситуацій:

- Несправність будь-якого з вимикачів;
- Спрацював автоматичний вимикач або перегорів запобіжник;
- Стався аномальний нагрів проводів або штепсельних вилок;
- З'явився горілий запах, пролунав аномальний звук або відбулось коротке замикання;
- У разі будь-якої іншої аномалії у роботі пристрою або несправності.

**ПОПЕРЕДЖЕННЯ!**

Заборонено!

Не використовуйте розчинники, такі як бензол, розріджувач та ін. для чищення приладу.

Тримайте пристрій подалі від розпилувачів.

В іншому випадку, очисник повітря може зламатися або станеться коротке замикання, яке може призвести до ураження електричним струмом або пожежі.



Притримуйте і тримайтеся за вилку, коли виймаєте її з розетки, не тягніть за дроти, тому що це може викликати коротке замикання або пошкодження проводів, що може стати причиною пожежі або удару електричним струмом.



Заборонено!

Не використовуйте очисник повітря в приміщеннях з наявністю жирних часток в повітрі.

Таких, наприклад, як кухня, так як це може скоротити термін служби фільтра очисника повітря.

- Цей пристрій не повинен використовуватися в якості обладнання для вентиляції або всмоктування повітря.



Якщо очисник повітря працює одночасно з електронагрівачем, приміщення повинно провітрюватися / вентилюватися. Інакше це може призвести до отруєння чадним газом.

- Очисник повітря не може очистити повітря від чадного газу.



Заборонено!

Не використовуйте очисник повітря в приміщенні, де розпорозувалися пестициди / інсектициди.

Залишки хімікатів можуть накопичуватися всередині пристрою і поступово випаровуватися, завдаючи шкоди вашому здоров'ю.

- Приміщення повинно ретельно провітритися після використання інсектицидів / пестицидів, а тільки після цього можна використовувати очисник повітря.



Не допускати контакту з водою

Не використовуйте очисник повітря в умовах підвищеної температури і вологості, наприклад, у ванній кімнаті, так як це може привести до витoku струму, що підвищує ризик ураження електричним струмом або виникнення пожежі.



Не допускати контакту з водою

Підтримуйте корпус пристрою сухим.

Інакше це може призвести до ураження електричним струмом або нещасного випадку внаслідок короткого замикання.



Не допускати контакту з відкритим вогнем

Тримайте пристрій подалі від легких речовин або легкозаймистих предметів, таких як тютюн, відкритий вогонь та іскри.

Так як це може привести до пожежі.

## ОПИС ПРИСТРОЮ

Вентиляційний отвір  
(вихід повітря)

Панель керування

Індикатор якості повітря

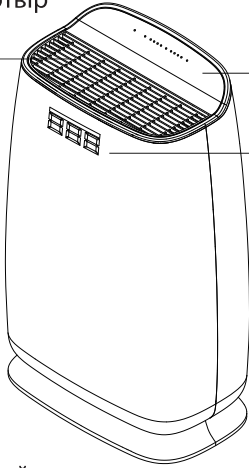

«Інтелектуальний»  
датчик

Фільтр 3 в 1  
(фільтр попереднього очищення, фільтр  
HEPA і фільтр з активованим вугіллям)

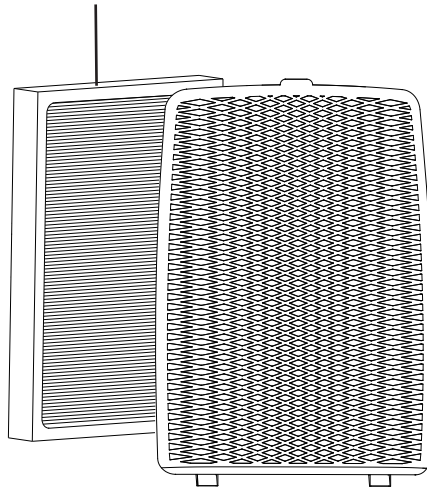
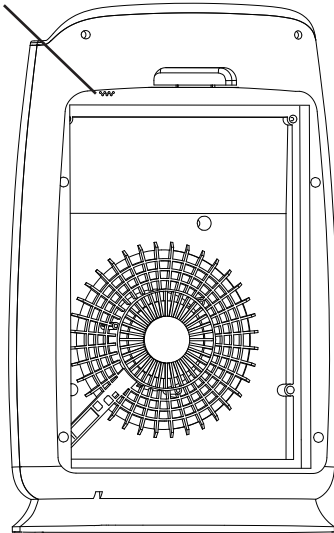

Задня  
панель

Зображення наведені лише для ознайомлення. Фактична конфігурація залежатиме від реального пристрою або буде визначена виробником.

# ОПИС ФУНКЦІЙ ПАНЕЛІ КЕРУВАННЯ

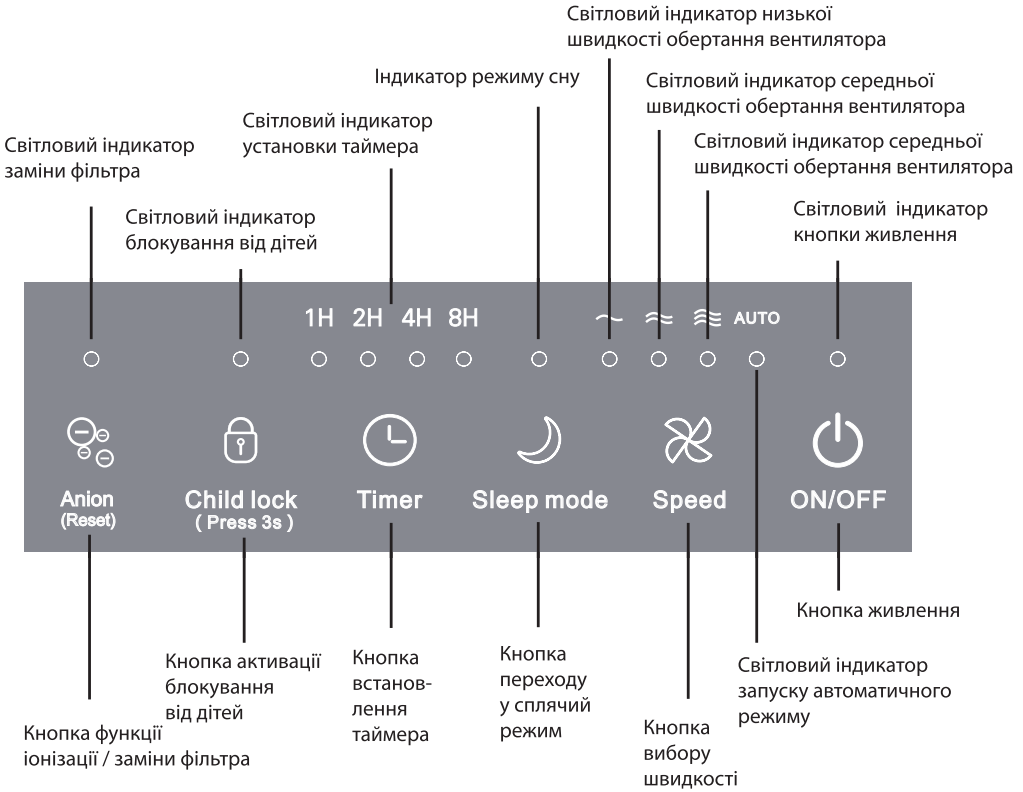

## ПЕРЕД ПЕРШИМ ВИКОРИСТАННЯМ

---

Розшифровка значень індикатора якості повітря

Індикатор якості повітря відображає поточний стан якості повітря. Будь ласка, зверніться до сторінки 15 для більш детального ознайомлення з інформацією.

Індикатор якості повітря

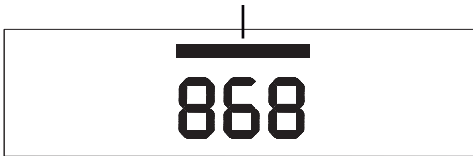

Індикатор якості повітря

<input type="radio"/>	Блакитний	Гарна
<input type="radio"/>	Зелений	Нормальна
<input type="radio"/>	Червоний	Погана



Зверніть увагу!

Задля енергозбереження, датчик якості повітря не підсвічується в режимі звичайної роботи



## Методи розборки і установки задньої панелі

1. Розбирання задньої панелі  
Натисніть на виїмку на задній панелі пальцем, злегка потягніть на себе задню панель.

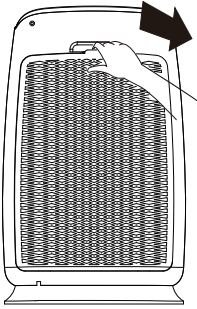

2. Установка задньої кришки.  
Щоб встановити задню панель на місце, прикладіть її так, щоб місця розташування кріплень збігалися з виїмками на корпусі і притисніть до характерного клацання.

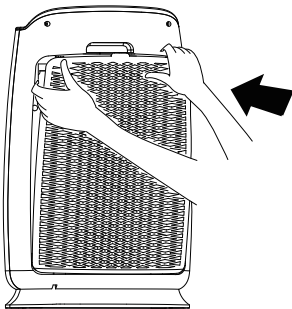

## Розташування очисника повітря

Щоб забезпечити гарну циркуляцію повітря, переконайтеся, що відстань між повітрозабірником і стіною або фіранкою становить не менше 50 см. Відстань до вихідного отвору для повітря має бути не менше 50 см. Будь ласка, ставте пристрій на відстані від 1 метра від телевізора, радіоприймачів.

Будь ласка, не використовуйте одну і ту ж розетку для пристрою і телевізора / радіоприймача і з іншими приладами. Якщо ви будете тримати пристрій на одному і тому ж місці тривалий час, це може привести до забруднення поверхні стіни навколо корпусу пристрою.

Не блокуйте вхідні та вихідні отвори для повітря, це забезпечить достатню вентиляцію і, як наслідок, високу ефективність роботи пристрою.

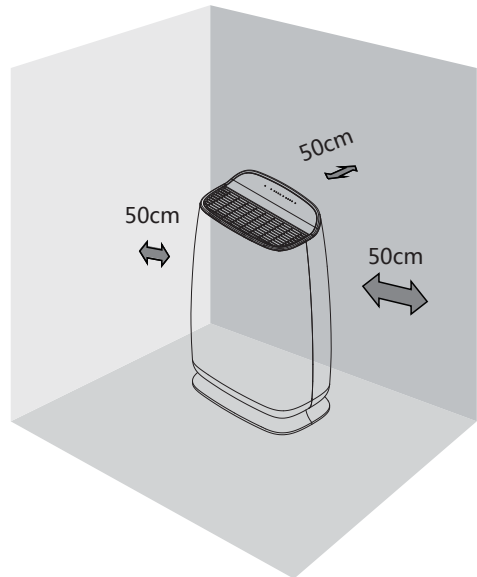

## Установка фільтра

### Інформація

Всі фільтри йдуть в комплектації до пристрою, ви повинні позбавитися від упаковки фільтрів, перш ніж їх використовувати. Будь ласка, розберіть фільтр і позбудьтеся пластикових упаковок. Відповідно до нижчевикладених інструкцій встановіть фільтр в очисник повітря.

### ⚡ ПОПЕРЕДЖЕННЯ!

Переконайтеся, що штекер вилки витягнуто з розетки, коли виконуєте монтаж, технічне обслуговування або транспортування пристрою. Не використовуйте пристрій без фільтра. Будь ласка, позбудьтеся від упаковки фільтрів перед використанням.

### Покрокова інструкція

Послідовно виконуйте всі пункти, наведені в інструкції нижче, щоб правильно встановити фільтр при першому використанні цього пристрою.

1. Видаліть всі пакувальні і транспортувальні матеріали і розмістіть пристрій на сухій, рівній поверхні.

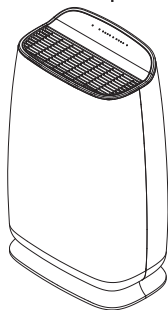

2. Натисніть на виймку на задній панелі пальцем, злегка потягніть на себе задню панель.

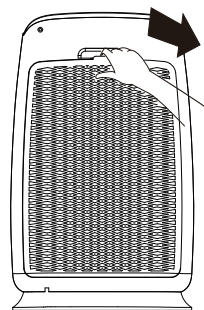

3. Розберіть весь внутрішній фільтр.

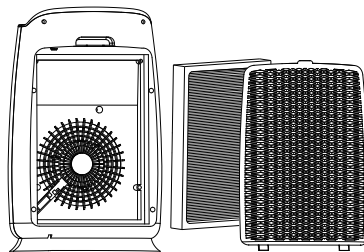

4. Видаліть всі пакувальні матеріали з фільтрів.

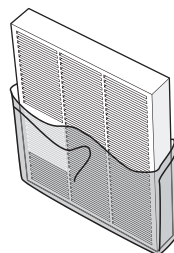

5. Встановіть фільтр в очисник.

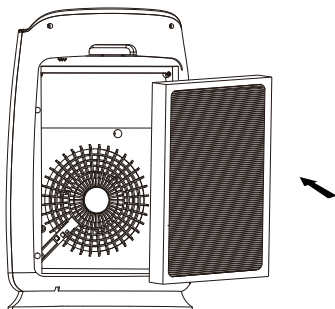

6. Щоб встановити задню панель на місце, прикладіть її так, щоб місця розташування кріплень збіглися з виїмками на корпусі і притисніть до характерного клацання.

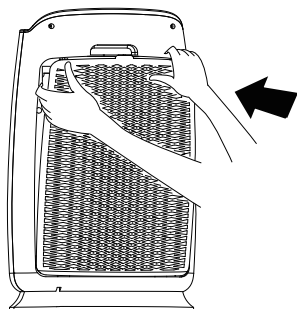

 **Зверніть увагу!**

Будь ласка, будьте обережні при установці задньої кришки, стежте за своїми руками.

## Складові фільтра

Вихідний отвір для відфільтрованого повітря

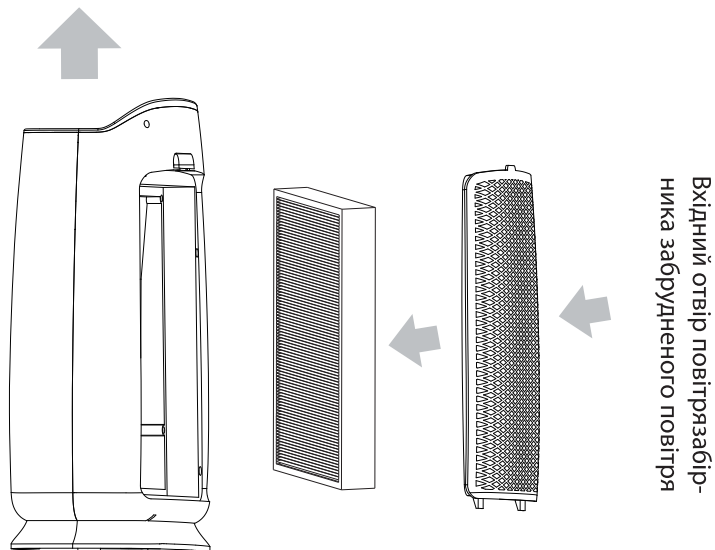

Зображення наведені лише для ознайомлення. Фактична конфігурація залежатиме від реального пристрою або буде визначена виробником.

Зустрічайте інноваційний багатофункціональний пристрій очищення повітря

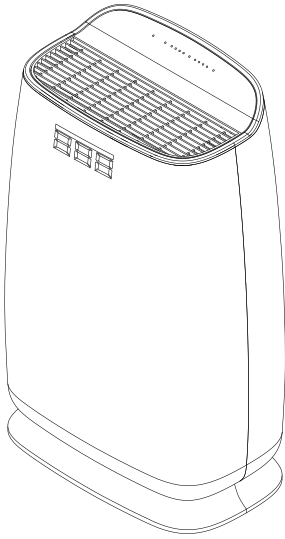

- Ефективне очищення від диму, пилу і інших твердих частинок
- Можливість усунення частинок формальдегіду
- 4 швидкості роботи
- Режим таймера
- Індикатор заміни фільтра
- Функції ручного налаштування, автоматичного і сплячого режимів
- Цифровий дисплей PM2.5
- Кольоровий індикатор якості повітря

Унікальна технологія очищення в 3 етапи

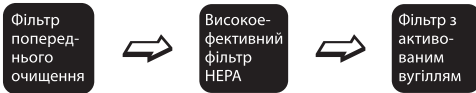

Фільтр попереднього очищення здатний затримувати волосся, шерсть, волокна, великі частки, лупу та ін.

Фільтр HEPA ефективно видаляє PM2.5, дим, пил, кліщів та інші частинки

Високоякісний модифікований фільтр з активованим вугіллям виготовлений з якісної сировини і модифікований за спеціальною запатентованою технологією для ефективного очищення повітря від частинок формальдегіду та інших газоподібних частинок.

## ОПИС ФУНКЦІЙ ПАНЕЛІ УПРАВЛІННЯ

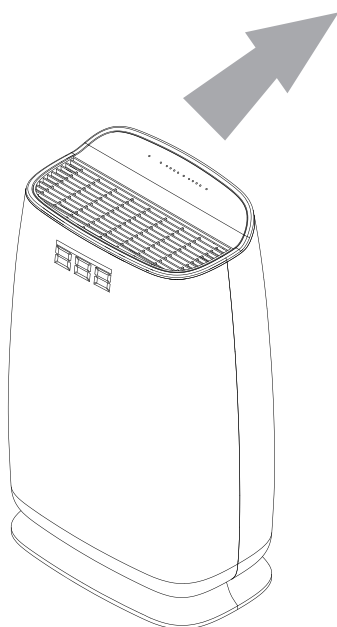
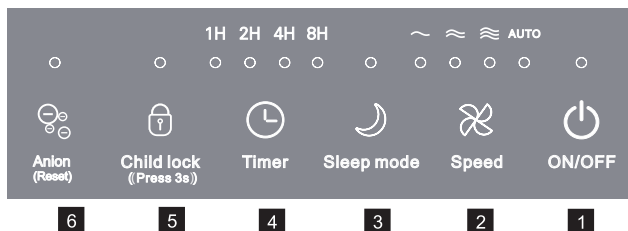

- 1 Кнопка живлення
- 2 Кнопка вибору швидкості
- 3 Кнопка сплячого режиму
- 4 Кнопка установки таймера
- 5 Кнопка активації блокування від дітей
- 6 Кнопка функції іонізації / заміни фільтра
- 7 Індикатор якості повітря
- 8 Цифровий дисплей PM 2.5

### Перший запуск пристрою

Після включення живлення всі світлові індикатори (крім індикатора якості повітря) загоряться, потім індикатор живлення наполовину потухне, пристрій перейде в режим очікування.

## Перший запуск очисника повітря



Після включення живлення всі світлові індикатори (крім індикатора якості повітря) загоряться, потім індикатор живлення наполовину потухне, апарат перейде в режим очікування. Натисніть кнопку живлення (ВМИК/ВИМК) (як показано на малюнку вище), очисник повітря почне працювати, за перші 30 секунд інтелектуальний датчик повинен прогрітися (індикатор якості повітря загориться синім, значення PM 2.5 буде відображатися як «---»), після 30 секунд попереднього нагріву інтелектуальний датчик якості повітря буде автоматично визначати якість повітря. Він буде відображати якість повітря кодуючи її різними кольорами індикатора (як показано на малюнку нижче).

### Індикатор якості повітря

	Блакитний	Гарна
	Зелений	Нормальна
	Червоний	Погана

### Зверніть увагу!

Якщо ви хочете вимкнути очисник повітря, натисніть кнопку живлення (ВМИК/ВИМК) ще раз, поки не згасне індикатор живлення, потім вийміть вилку з розетки.

## Автоматичний режим

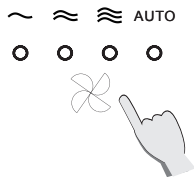

Після увімкнення живлення очисник повітря переходить в режим очікування. Натисніть кнопку Живлення (ВМИК/ВИМК) і пристрій почне працювати в автоматичному режимі. В цьому режимі очисник повітря буде автоматично вибирати швидкість роботи в залежності від якості повітря в приміщенні.

### Увага!

Індикатор якості повітря загориться при включенні очисника повітря.

Якщо в приміщенні висока вологість, датчик якості повітря може зреагувати на скупчення води на поверхні фільтра. У такому випадку, навіть якщо якість повітря гарна, датчик якості повітря може сигналізувати про її поганий стан.

В цьому випадку вентиляторний механізм буде працювати на високій швидкості, тому для усунення даної помилки необхідно очистити датчик якості повітря або встановити його налаштування вручну.

## Налаштування швидкості повітряного потоку



Натисніть кнопку вибору швидкості, швидкість подачі повітря буде змінюватися по колу з кожним повторним натисканням на кнопку від швидкості 1, швидкості 2, швидкості 3 до функції автоматичного режиму.

## Сплячий режим



Під час роботи пристрою, натисніть кнопку «Сплячий режим». Індикатор кнопки «Сплячого режиму» буде включений. Пристрій перейде в режим очікування, інші світлові індикатори згаснуть через 10 секунд, також як і індикатор «Сплячого режиму». У сплячому режимі швидкість вентилятора і рівень шуму змінюються на найнижчі, а всі світлові індикатори гаснуть. Вийдіть із сплячого режиму, натиснувши будь-яку кнопку.

## Блокування від дітей



Під час роботи пристрою (крім сплячого режиму) натисніть і утримуйте кнопку блокування від дітей протягом 3 секунд, до звукового і світлового сигналу індикатора блокування від дітей. В цьому режимі очисник не буде вмикатись при натисканні будь-яких клавіш. Вийдіть з режиму блокування від дітей, утримуючи ту ж кнопку ще 3 секунди.

## Функція таймера

1H 2H 4H 8H



Натисніть кнопку установки таймера, повторним натисканням кнопки виберіть бажаний час роботи пристрою: 1 година, 2 години, 4 години, 8 годин або режим без обмеження часу.

## Іонізація / заміна фільтра

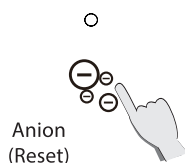

Натисніть кнопку «Іонізація / заміна фільтра», функція іонізації буде працювати, і індикатор буде включений. Натисніть кнопку «Іонізація / заміна фільтра» ще раз, очисник повітря зупинить функцію іонізації, а індикатор згасне.

Коли світловий індикатор заміни фільтра горить, це означає, що користувач повинен замінити сітку фільтра. Після заміни сітки фільтра натисніть кнопку «Іонізація / заміна фільтра» протягом 3 секунд, індикатор заміни фільтра згасне, що означатиме успішну заміну фільтра.



## ЧИСТКА ТА ТЕХНІЧНЕ ОБСЛУГОВУВАННЯ

---

Будь ласка, вийміть вилку із розетки перед чищенням. Будь ласка, не занурюйте пристрій у воду або будь-яку іншу рідину. Будь ласка, не використовуйте засоби для чищення з високою абразивністю, здатністю до утворення корозійного нальоту або займистістю (такі як хлорка, відбілювач або спирт) для очищення деталей цього продукту. Сітку фільтра мити категорично заборонено.



### Чистка пристрою

Регулярно чистіть внутрішні і зовнішні деталі очисника повітря і весь його корпус, щоб запобігти скупченню пилу.

1. Використовуйте м'яку, суху тканину для видалення пилу на очиснику повітря.
2. Використовуйте м'яку, суху тканину для очищення вхідних і вихідних отворів відводів повітря.

## Заміна фільтра

### Інформація

Коли індикатор заміни фільтра починає блимати, це служить попереджувальним сигналом для користувача про необхідність заміни відповідного фільтра.



ЗАМІНА ФІЛЬТРА

### ⚡ Зверніть увагу!

Якщо під час роботи очисника, індикатор заміни фільтра починає блимати, зувер видасть дзвінкий звуковий сигнал, який сигналізує користувача про необхідність заміни фільтра, але при цьому очисник повітря все ще може працювати в звичайному режимі.

### ⚡ Попередження

Перед заміною фільтра відключіть пристрій і вийміть вилку з розетки. Якщо індикатор заміни фільтра продовжує блимати після заміни фільтра, будь ласка, натисніть кнопку «Заміна фільтра» і утримуйте її 3 секунди, поки не згасне індикатор.

### 💬 Зверніть увагу!

Будь ласка, видаліть упаковку кожного фільтра перед тим, як встановити їх в пристрій, встановіть фільтр лицьовою стороною догори.

## Покрокова інструкція

1. Пристрій нагадує про заміну фільтра.



ЗАМІНИ ФІЛЬТРА / ФУНКЦІЇ ІОНІЗАЦІЇ

2. Вимкніть пристрій і витягніть вилку з розетки.

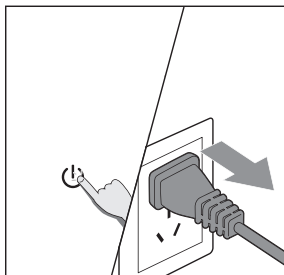

3. Натисніть на виймку на задній панелі пальцем, злегка потягніть на себе задню панель.

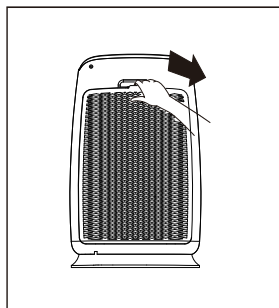

4. Вийміть старий фільтр з очисника повітря і замініть його.

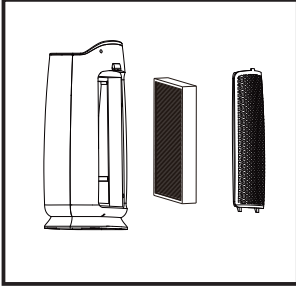

5. Видаліть упаковку з фільтра.

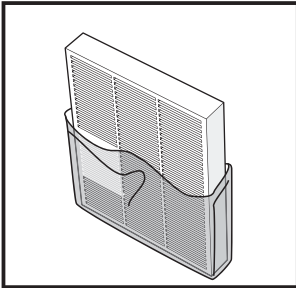

6. Встановіть фільтр в корпус пристрою.

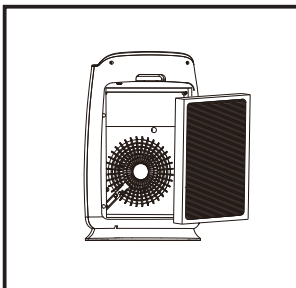

7. Щоб встановити задню панель на місце, притуліть її так, щоб місця розташування кріплень збігалися з виїмками на корпусі і притисніть до характерного клацання.

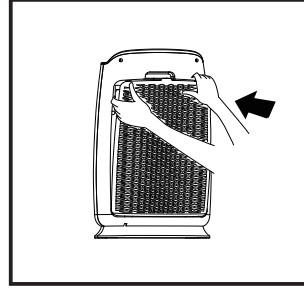

8. Коли заміна фільтра буде завершена, підключіть пристрій до мережі і натисніть кнопку вклучення на очиснику повітря, утримуйте кнопку «Заміна фільтра» 3 секунди, щоб перезавантажити пристрій.

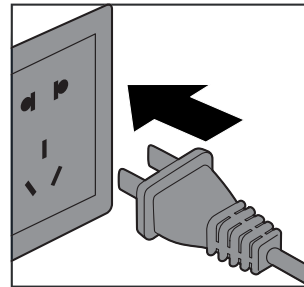

## Зберігання

Витягніть штепсель з розетки (в режимі очікування прилад також споживає електричну енергію).

Ретельно висушіть пристрій всередині (в іншому випадку можлива поломка в майбутньому, в наслідок корозії).

Помістіть пристрій в сухе, провітрюване місце (не зберігайте його в горизонтальному або перевернутому вигляді, щоб уникнути несправностей в майбутньому).

## Рекомендована частота заміни фільтра

Фільтр 3 в 1 включає в себе: фільтр попереднього очищення, фільтр HEPA і фільтр з активованим вугіллям. Ніколи не використовуйте воду для очищення сітки, не натискайте сильно на конструкцію, її легко пошкодити. Як правило, термін служби фільтра складає 6 місяців (близько 1500 годин роботи), може варіюватися в залежності від реального часу використання.

## Попередження

Будь ласка, вимкніть і вийміть вилку з розетки перед заміною фільтрів.

## ОБРОБКА НЕСПРАВНОСТЕЙ

У наведеній нижче таблиці перераховані можливі помилки / несправності при використанні пристрою в повсякденному житті. Будь ласка, зв'яжіться з сервісним центром компанії або постачальником, якщо ви не знайшли рішення їх усунення.

<b>Помилка</b>	<b>Можлива причина несправності</b>	<b>Можливі дії з усунення несправності</b>
Пристрій не працює	Задня панель може бути встановлена неправильно	Демонтуйте задню панель і встановіть її заново
	Проблема з живленням	Вийміть вилку з розетки і знову вставте
	Штепсельна вилка або кабель підключені неправильно	Зв'яжіться з центром технічного обслуговування клієнтів або постачальником
Не працює вентиляторний механізм	Пристрій не підключено / включено	Вставте вилку в мережу і включіть пристрій
	Двигун несправний	Зв'яжіться з центром технічного обслуговування клієнтів або постачальником
	Пристрій розташований на нерівній поверхні	Встановіть пристрій на рівній поверхні
	Всередину потрапили незакріплені або сторонні частинки / предмети	Зв'яжіться з центром технічного обслуговування клієнтів або постачальником
	Двигун не закріплений	Зв'яжіться з центром технічного обслуговування клієнтів або постачальником
Слабка продуктивність, некоректна робота	Фільтри необхідно замінити	Замініть старий фільтр на новий
	Вхідні або вихідні вентиляційні отвори пристрою заблоковані або забиті	Зв'яжіться з центром технічного обслуговування клієнтів або постачальником
	Не видалена пластикова упаковка з фільтра	Зніміть упаковку, а потім використовуйте
	Недостатньо простору	Переконайтеся, що відстань між повітрязабірником і повітрявідведним отвором пристрою становить не менше 20 см від найближчого предмета або перешкоди
	Відсутність фільтра або фільтр розміщено неправильно	Переконайтеся, що всі фільтри розташовані в правильному порядку, відповідно до інструкції
	Перевищена площа максимально можливого покриття простору	Переконайтеся, що площа приміщення відповідає вимогам ефективної площі покриття пристрою.

## Гарантія та обслуговування

Якщо ви хочете отримати додаткову інформацію про прилад або у вас є якісь запитання, будь ласка, зверніться в Центр обслуговування клієнтів або до постачальника пристрою. Специфікація продукту може бути змінена без попереднього повідомлення. Всі торгові марки є власністю нашої компанії або її власників. Наша компанія залишає за собою право змінювати продукт і його комплектацію в будь-який час без попереднього повідомлення. Компанія не зобов'язана коригувати комплектацію продуктів, поставлених до або після внесення змін. Будь ласка, уважно вивчіть доданий гарантійний талон для докладного ознайомлення з умовами гарантії.

## Придбання запчастин, комплектуючих та аксесуарів

Якщо ви хочете замінити або придбати додаткові деталі, комплектуючі або аксесуари до фільтра, зверніться в офіційний центр технічного обслуговування або до постачальника.

## Додаткова інформація по фільтру

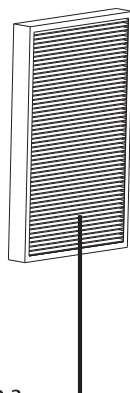

Фільтр 3 в 1  
Фільтр попереднього очищення, фільтр HEPA і фільтр з активованим вугіллям

## УТИЛІЗАЦІЯ



Це маркування свідчить про те, що пристрій заборонено утилізувати разом з іншими побутовими відходами. Щоб уникнути можливої шкоди навколишньому середовищу або людському здоров'ю, спричиненої неконтрольованою утилізацією відходів, цей пристрій необхідно утилізувати відповідально, щоб забезпечити екологічно безпечне використання матеріальних ресурсів.

Щоб здати старий пристрій для безпечної утилізації, зверніться в пункт збору відходів електричного й електронного обладнання або в магазин, де ви придбали пристрій.

## СОДЕРЖАНИЕ

---

Важные правила техники безопасности	24
Описание прибора	27
Описание функций панели управления	28
Перед первым использованием	29
Расшифровка значений индикатора качества воздуха	29
Методы разборки и установки задней крышки	30
Размещение очистителя воздуха	30
Установка фильтра	31
Составляющие фильтра	33
Описание функций панели управления	35
Первый запуск очистителя воздуха	36
Автоматический режим	36
Регулировка скорости воздушного потока	37
Спящий режим	37
Блокировка от детей	37
Функция таймера	37
Чистка и техническое обслуживание	38
Чистка очистителя воздуха	38
Замена фильтра	39
Хранение	41
Рекомендуемая частота замены фильтра	41
Обработка неисправностей	42
Гарантия и обслуживание	43
Приобретение запчастей, комплектующих и аксессуаров	43
Дополнительная информация по фильтру	43
Дополнительная информация	43
Утилизация	43

## ВАЖНЫЕ ПРАВИЛА ТЕХНИКИ БЕЗОПАСНОСТИ

Во избежание нанесения возможного телесного или материального ущерба вам, другим людям или любому имуществу, пожалуйста, обратите внимание на следующие меры предосторожности.

Этот прибор могут использовать дети в возрасте от 8 лет и лица с ограниченными физическими и сенсорными или умственными возможностями или с недостаточностью опыта и знаний, если они находятся под постоянным наблюдением или их проинструктировали по безопасному использованию прибора и они понимают возможные опасности. Очистку и обслуживание потребителем не должны осуществлять дети без присмотра.

Если шнур питания прибора поврежден, его следует немедленно заменить в авторизованном центре технического обслуживания или при помощи квалифицированных специалистов. Запрещено использовать прибор, если повреждены шнур питания или вилка.



### ПРЕДУПРЕЖДЕНИЕ!



Не трогать влажными руками

Не прикасайтесь к штепсельной вилке мокрыми/влажными руками.

В противном случае, это может привести к удару током.



Отключать от сети!

Убедитесь, что прибор выключен и отключен от сети перед чисткой прибора.

В противном случае, прибор может внезапно включиться и это приведет к удару током.



Запрещено!

Запрещено подключать прибор к переносным устройствам или электросети сверх разрешенного значения мощности питания. Можно использовать только источник питания переменного тока с напряжением 220 В.

Использование универсальной розетки или устройств, мощность которых превышает разрешенную устройством, может привести к перегреву или воспламенению устройства.



Пожалуйста, вставляйте вилку в розетку до упора перед запуском очистителя воздуха. В противном случае это может привести к удару электрическим током, перегреву устройства или даже воспламенению.

Не используйте поврежденные вилку или незакрепленную розетку





Запрещено!

Следите за целостностью сетевого кабеля, вилки и розетки.

Не спутывайте провода, когда используете прибор. Это может привести к удару током, короткому замыканию или пожару, в случае, если провода будут повреждены. Любые обрезка и манипуляции, такие как: переподключение проводов, их перекручивание, скручивание и вытягивание запрещены. Не кладите тяжелые предметы на провода, вилку или розетку.



Регулярно чистите штепсельную вилку.

Если пыль накапливается на штепсельной вилке, сырость и грязь могут повредить изоляционную часть штепсельной вилки, что приведет к пожару. Вытащите вилку из розетки и протрите сухой тканью (не используйте влажную ткань). Если устройство не будет использоваться в течение длительного времени, пожалуйста, отключите его от сети.



Не разбирать!

Не разбирайте и не модифицируйте очиститель без разрешения производителя.

Разборка или модифицирование очистителя воздуха может привести к поражению электрическим током, неисправности прибора или пожару.



Запрещено!

Не кладите прутья или металлические изделия рядом с отверстиями для выхода воздуха или другими отверстиями прибора.

В противном случае, эти предметы могут коснуться внутренних частей очистителя, что приведет к удару током, телесному повреждению или повреждению прибора.

**ПРЕДУПРЕЖДЕНИЕ!**

- Отключите воздухоочиститель от источника питания, прежде чем перемещать его.
- Обязательно перемещайте изделие медленно.
- Не перемещайте изделие, потянув за шнур питания.
- Не перемещайте устройство во время его работы. Если вам нужно переместить устройство, выключите его из сети.

**ПРИМЕЧАНИЕ**

Пожалуйста, немедленно отключите устройство от сети в случае возникновения из следующих ситуаций:

- Неисправность любого из выключателей;
- Сработал автоматический выключатель или перегорел предохранитель;
- Произошел аномальный нагрев проводов или сетевых вилок;
- Появление горелого запаха, аномального звука или удара током;
- В случае любой другой аномалии или неисправности.

**ПРЕДУПРЕЖДЕНИЕ!**

Запрещено!

Не используйте растворители, такие как бензол, разбавитель и др. для чистки очистителя воздуха. Держите устройство подальше от распылителей.

В противном случае, очиститель воздуха может сломаться или произойдет короткое замыкание, которое может привести к поражению электрическим током или пожару.



Придерживайте и держитесь за штепсельную вилку, когда вынимаете ее из розетки, не тяните за провода, т.к. это может вызвать короткое замыкание или повреждение проводов, что приведет к пожару или удару электрическим током.



Запрещено!

Не используйте воздухоочиститель в помещениях с наличием жирных частиц в воздухе.

Таких, например, как кухня, так как это может сократить срок службы фильтра очистителя воздуха.

- Это устройство не должно использоваться в качестве оборудования для вентиляции или всасывания воздуха.



Если очиститель воздуха работает одновременно с электронагревателем, помещение должно проветриваться/вентилироваться.

Иначе это может привести к отравлению угарным газом.

- Очиститель воздуха не может очистить воздух от угарного газа.



Запрещено!

Не используйте очиститель воздуха в помещении, где распылялись пестициды/ инсектицидов.

Остатки химикатов могут накапливаться внутри устройства и постепенно испаряться, нанося вред вашему здоровью.

- Помещение должно тщательно проветриваться после использования инсектицидов/ пестицидов, а только после этого можно использовать очиститель воздуха.



Не допускать контакта с водой

Не используйте очиститель воздуха в условиях повышенной температуры и влажности, например, в ванной комнате, так как это может привести к утечке тока, что повышает риск поражения электрическим током или пожара.



Не допускать контакта с водой

Поддерживайте корпус устройства сухим.

Иначе это может привести к поражению электрическим током или несчастному случаю вследствие короткого замыкания.



Не допускать контакта с открытым огнем

Держите устройство вдали от летучих веществ или легковоспламеняющихся предметов, таких как табак, открытый огонь и искры.

Так как это может привести к пожару.

## ОПИСАНИЕ ПРИБОРА

Вентиляционное  
отверстие  
(выход воздуха)

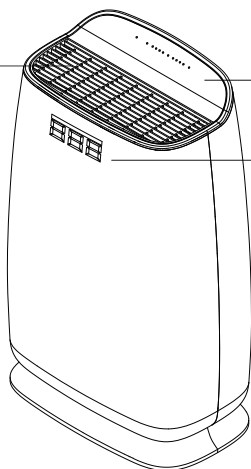

Панель управления

Индикатор качества воздуха

«Умный» датчик

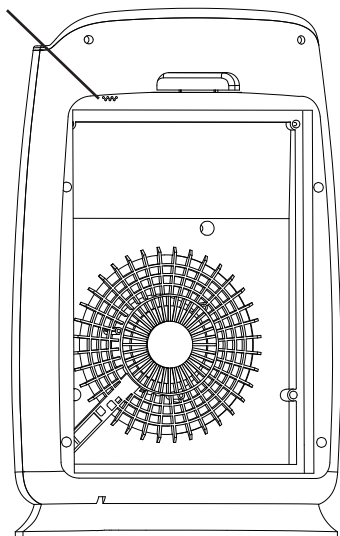

Фильтр 3 в 1

Фильтр предварительной очистки, фильтр  
HEPA и фильтр с активированным углем

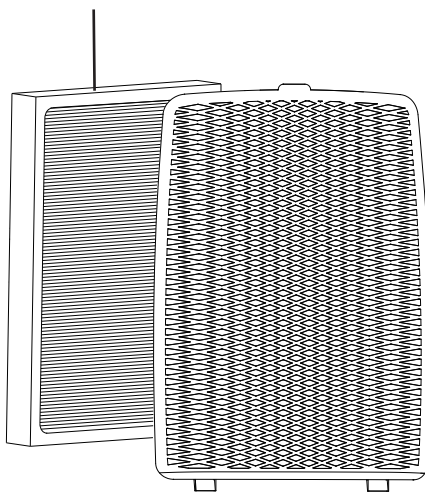

Задняя  
панель

Изображения приведены только для ознакомления. Фактическая конфигурация будет зависеть от реального устройства или будет определена производителем.

## ОПИСАНИЕ ФУНКЦИЙ ПАНЕЛИ УПРАВЛЕНИЯ

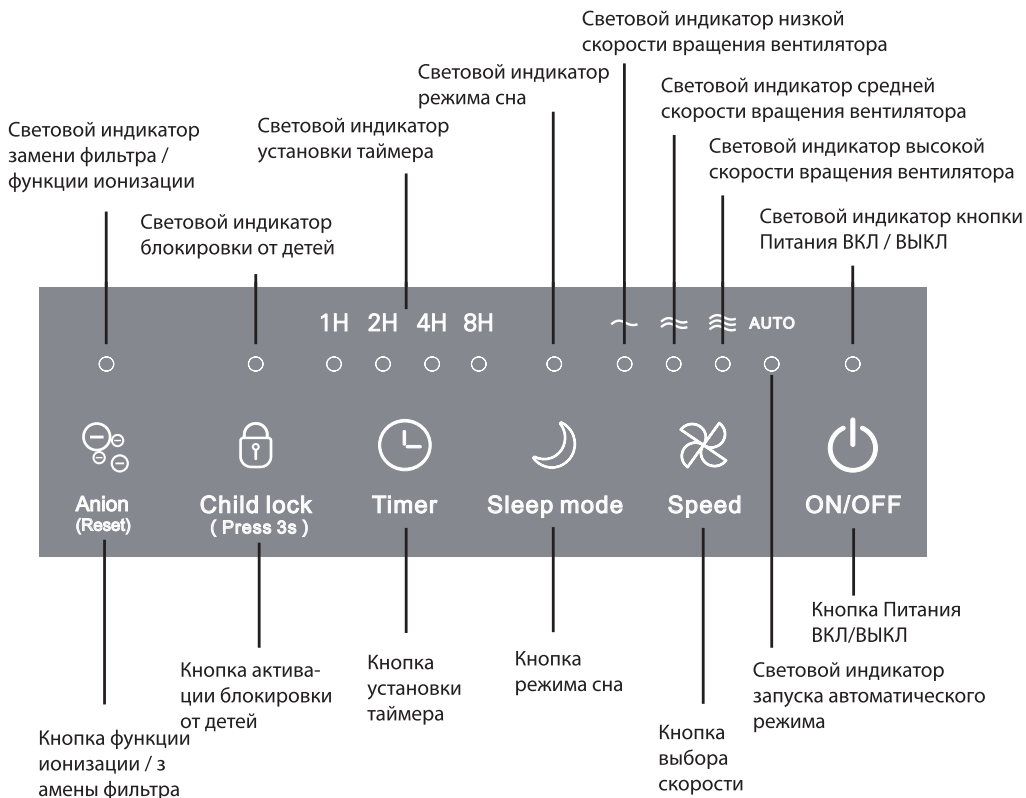

## ПЕРЕД ПЕРВЫМ ИСПОЛЬЗОВАНИЕМ

---

Расшифровка значений индикатора качества воздуха

Индикатор качества воздуха отражает текущий состояние качества воздуха. Пожалуйста, обратитесь к странице 36 для более подробного ознакомления с информацией.

Индикатор качества воздуха

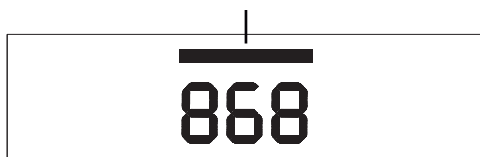

Индикатор качества воздуха

<input type="radio"/> Голубой	Хорошее
<input type="radio"/> Зеленый	Нормальное
<input type="radio"/> Красный	Плохое

 Обратите внимание!

В рамках энергосбережения, датчик качества воздуха не подсвечивается в режиме обычной работы

## Методы разборки и установки задней крышки

1. Разборка задней крышки  
Нажмите углубление на задней панели пальцем, слегка потяните на себя заднюю панель.

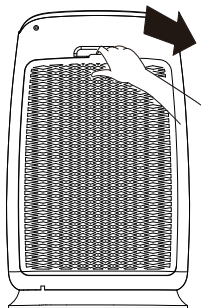

2. Установка задней крышки  
Чтобы установить заднюю панель на место, приложите ее так, чтобы крепления совпадали с выемками на корпусе и прижмите до характерного щелчка.

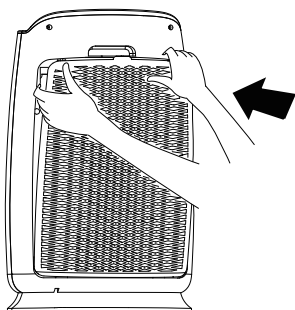

## Размещение очистителя воздуха

Чтобы обеспечить хорошую циркуляцию воздуха, убедитесь, что расстояние между воздухозаборником и стеной или занавеской составляет не менее 50 см. Также как и расстояние до выходного отверстия для воздуха должно быть не менее 50 см.

Пожалуйста, устанавливайте устройство на расстоянии от 1 метра от телевизора, радиоприемников.

Пожалуйста, не используйте одну и ту же розетку для устройства и телевизора/радиоприемника и с другими приборами.

Если вы будете держать устройство на одном и том же месте длительное время, это может привести к загрязнению поверхности стены вокруг корпуса машины.

Не блокируйте входные и выходные отверстия для воздуха, это обеспечит достаточную вентиляцию и следовательно высокую эффективность работы устройства.

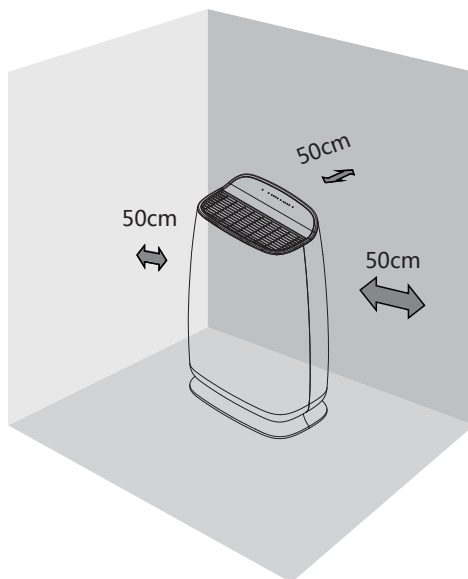

## Установка фильтра

### Информация

Все фильтры прилагаются в комплектации к устройству, вы должны избавиться от упаковки фильтров, прежде чем их использовать. Пожалуйста, разберите фильтр и избавьтесь от пластиковых упаковок. В соответствии с нижеизложенными инструкциями установите фильтр в очиститель воздуха.

### ⚡ ПРЕДУПРЕЖДЕНИЕ!

Убедитесь, что вилка отключена от розетки, когда выполняете монтаж, техническое обслуживание или транспортировку устройства. Не используйте устройство без фильтра. Пожалуйста, избавьтесь от упаковки фильтров перед использованием.

### Пошаговая инструкция

Последовательно выполняйте все пункты, приведенные в инструкции ниже, чтобы правильно установить фильтр при первом использовании этого устройства.

1. Удалите все упаковочные и транспортировочные материалы и разместите устройство на сухой, ровной поверхности.

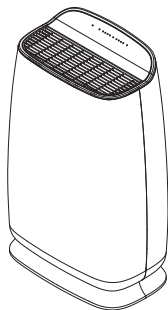

2. Нажмите углубление на задней панели пальцем, слегка потяните на себя заднюю панель.

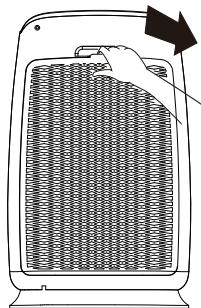

3. Разберите весь внутренний фильтр.

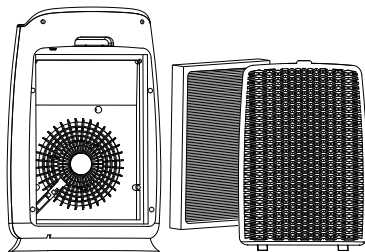

4. Удалите все упаковочные материалы с фильтров.

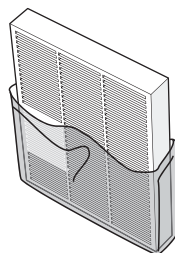

## 5. Установите фильтр в очиститель

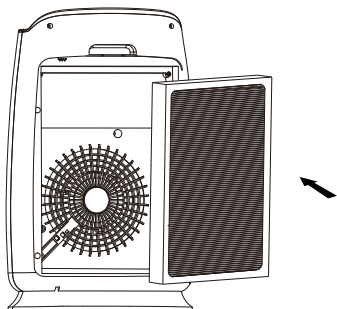

6. Чтобы установить заднюю панель на место, приложите ее так, чтобы крепления совпадали с выемками на корпусе и прижмите до характерного щелчка.

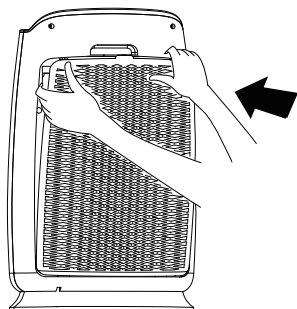

 **Обратите внимание!**

Пожалуйста, будьте осторожны при установке задней крышки, следите за своими руками.



## Составляющие фильтра

Выходное отверстие для  
отфильтрованного воздуха

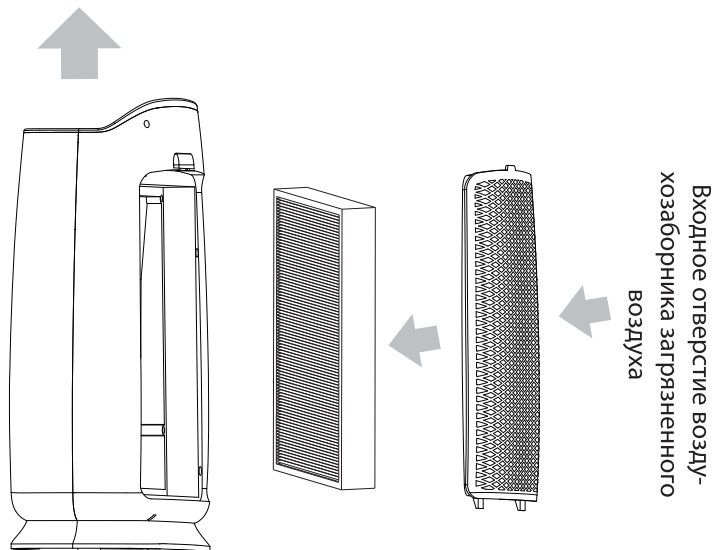

Изображения приведены только для ознакомления. Фактическая конфи-  
гурация будет зависеть от реального устройства или будет определена  
производителем.

Встречайте инновационное многофункциональное устройство очистки воздуха

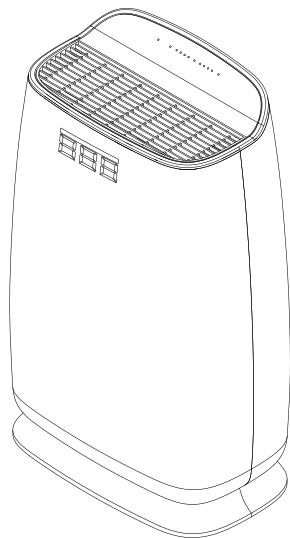

- Эффективная очистка от дыма, пыли и других твердых частиц
- Возможность устранения частиц формальдегида
- 4 скорости работы
- Режим таймера
- Индикатор замены фильтра
- Функции ручной настройки, автоматического и спящего режимов
- Цифровой дисплей PM2.5
- Цветовой индикатор качества воздуха

Уникальная технология очистки в 3 этапа

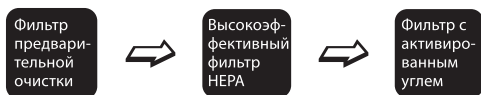

Фильтр предварительной очистки способен задерживать волосы, шерсть, волокна, крупные частицы, перхоть и т. д.

Фильтр HEPA эффективно удаляет PM2.5, дым, пыльцу, клещей и другие частицы

Высококачественный модифицированный фильтр с активированным углем изготовлен из качественного сырья и модифицирован по специальной запатентованной технологии для эффективной очистки воздуха от частиц формальдегида и других газообразных частиц.

## ОПИСАНИЕ ФУНКЦИЙ ПАНЕЛИ УПРАВЛЕНИЯ

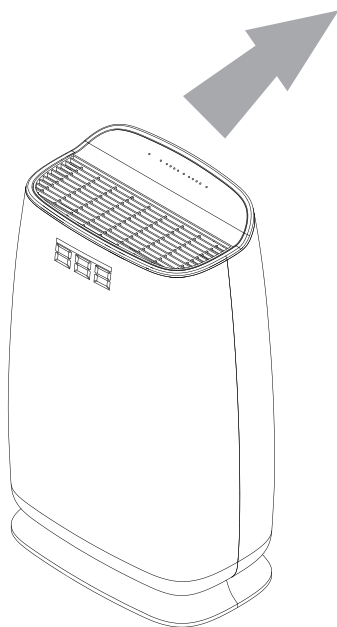
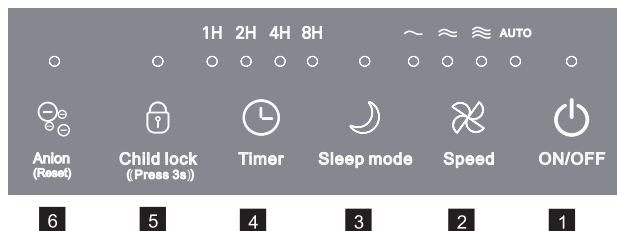

1. Кнопка Питания ВКЛ/ВЫКЛ
2. Кнопка выбора скорости
3. Кнопка режима сна
4. Кнопка установки таймера
5. Кнопка активации блокировки от детей
6. Кнопка функции ионизации / замены фильтра
7. Индикатор качества воздуха
8. Цифровой дисплей PM 2.5

### Первый запуск устройства

После включения питания все световые индикаторы (кроме индикатора качества воздуха) загорятся, затем индикатор питания наполовину потухнет, аппарат перейдет в режим ожидания.

## Первый запуск очистителя воздуха

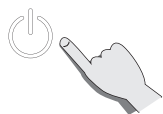

После включения питания все световые индикаторы (кроме индикатора качества воздуха) загорятся, затем индикатор питания наполовину потухнет, аппарат перейдет в режим ожидания. Нажмите кнопку Питания ВКЛ / ВЫКЛ (как показано на рисунке выше), очиститель воздуха начнет работать, за первые 30 секунд интеллектуальный датчик должен прогреться (индикатор качества воздуха загорится синим, значение PM 2.5 будет отображаться как «— — —»), после 30 секунд предварительного нагрева интеллектуальный датчик качества воздуха будет автоматически определять качество воздуха. Он будет отображать качество воздуха кодируя их разными цветами индикатора (как показано на рисунке ниже).

### Индикатор качества воздуха

	Голубой	Хорошее
	Зеленый	Нормальное
	Красный	Плохое

### Обратите внимание!

Если вы хотите выключить очиститель воздуха, нажмите кнопку ВКЛ / ВЫКЛ еще раз, пока не погаснет индикатор питания, затем выньте вилку из розетки.

## Автоматический режим

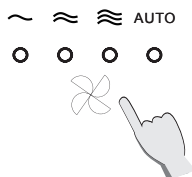

После включения питания очиститель воздуха переходит в режим ожидания. Нажмите кнопку Питания ВКЛ / ВЫКЛ и устройство начнет работать в автоматическом режиме. В этом режиме очиститель воздуха будет автоматически выбирать скорость работы в зависимости от качества воздуха в помещении.

### Внимание!

Индикатор качества воздуха загорится при включении очистителя воздуха.

Если в помещении высокая влажность, датчик качества воздуха может среагировать на скопление воды на поверхности фильтра. В таком случае, даже качество воздуха хорошее, датчик качества воздуха может сигнализировать о его плохом состоянии.

В этом случае вентилятор будет работать на высокой скорости, поэтому для устранения данной ошибки необходимо очистить датчик качества воздуха или установить его настройки вручную.

## Регулировка скорости воздушного потока



Нажмите кнопку выбора скорости, скорость подачи воздуха будет меняться по кругу с каждым повторным нажатием на кнопку от скорости 1, скорости 2, скорости 3 до функции автоматического режима.

## Функция таймера

1H 2H 4H 8H



Нажмите кнопку установки таймера, повторным нажатием кнопки выберите желаемое время работы устройства: 1 час, 2 часа, 4 часа, 8 часов или режим без ограничения времени.

## Спящий режим



Во время работы устройства, нажмите кнопку «Спящий режим». Индикатор кнопки «Спящего режима» будет включен. Прибор перейдет в режим ожидания, другие световые индикаторы погаснут через 10 секунд, также как и индикатор «Спящего режима». В спящем режиме скорость вентилятора и уровень шума изменяются на самые низкие, а все световые индикаторы гаснут. Выйдите из спящего режима, нажав любую кнопку.

## Блокировка от детей



Во время работы устройства (кроме спящего режима) нажмите и удерживайте кнопку блокировки от детей в течение 3 секунд, до звукового и светового сигнала индикатора блокировки от детей. В этом режиме очиститель не будет активироваться при нажатии каких-либо клавиш. Выйдите из режима блокировки от детей, удерживая ту же кнопку еще 3 секунды.

## Ионизация / замена фильтра

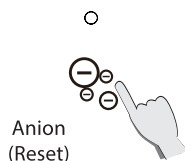

Anion  
(Reset)

Нажмите кнопку «Ионизация/замена фильтра», функция ионизации будет работать, и индикатор будет включен. Нажмите кнопку «Ионизация/замена фильтра» еще раз, очиститель воздуха остановит функцию ионизации, а индикатор погаснет. Когда световой индикатор замены фильтра горит, это означает, что пользователь должен заменить сетку фильтра. После замены сетки фильтра нажмите кнопку «Ионизация/замена фильтра» в течение 3 секунд, световой индикатор замены фильтра погаснет, что означает успешную замену фильтра.

## ЧИСТКА И ТЕХНИЧЕСКОЕ ОБСЛУЖИВАНИЕ

---

Пожалуйста, выньте вилку из розетки перед чисткой. Пожалуйста, не погружайте устройство в воду или любую другую жидкость. Пожалуйста, не используйте чистящие средства с высокой абразивностью, способностью к образованию коррозионного налета или воспламеняемостью (такие как хлорка, отбеливатель или спирт) для очистки деталей этого продукта. Сетку фильтра мыть категорически запрещено.



### Чистка очистителя воздуха

Регулярно очищайте внутренние и внешние детали воздухоочистителя и весь его корпус, чтобы предотвратить скопление пыли.

1. Используйте мягкую и сухую ткань для удаления пыли на очистителе воздуха.
2. Используйте мягкую и сухую ткань для очистки входных и выходных отверстий отводов воздуха.

## Замена фильтра

### Информация

Когда индикатор замены фильтра начинает мигать, это служит предупредительным сигналом для пользователя о необходимости замены соответствующего фильтра.



### ⚡ Обратите внимание!

Если во время работы очистителя, индикатор замены фильтра начинает мигать, зуммер издаст звенящий звуковой сигнал, сигнализирующий пользователю о необходимости замены фильтра, но при этом очиститель воздуха все еще может работать в обычном режиме.

### ⚡ Предупреждение

Перед заменой фильтра отключите устройство и выньте вилку из розетки. Если индикатор замены фильтра продолжает мигать после замены фильтра, пожалуйста, нажмите кнопку «Замена фильтра» и удерживайте ее 3 секунды, пока не погаснет индикатор.

### 💬 Обратите внимание!

Пожалуйста, удалите упаковку каждого фильтра перед тем, как установить их в устройство, установите фильтр лицевой стороной вверх.

## Пошаговая инструкция

1. Устройство напоминает о замене фильтра.



2. Выключите устройство и вытащите вилку из розетки.

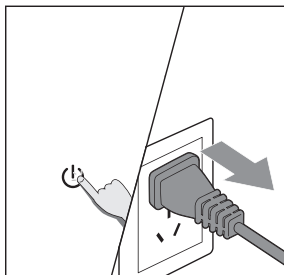

3. Нажмите углубление на задней панели пальцем, слегка потяните на себя заднюю панель.

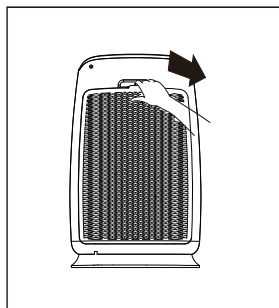

4. Выньте старый фильтр из воздухоочистителя и замените его.

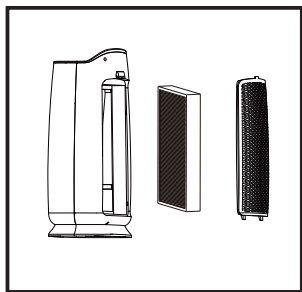

5. Удалите упаковку с фильтра.

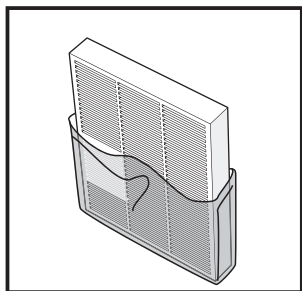

6. Установите фильтр в корпус устройства.

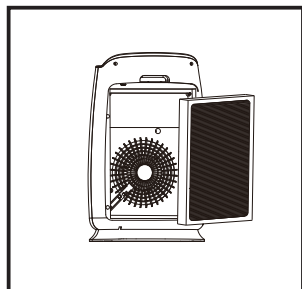

7. Чтобы установить заднюю панель на место, приложите ее так, чтобы крепления совпадали с выемками на корпусе и прижмите до характерного щелчка.

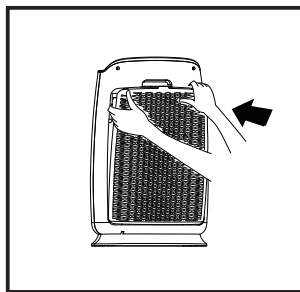

8. Когда замена фильтра будет завершена, подключите устройство к сети и нажмите кнопку включения на очистителе воздуха, удерживайте кнопку «Замена фильтра» 3 секунды, чтобы перезагрузить устройство.

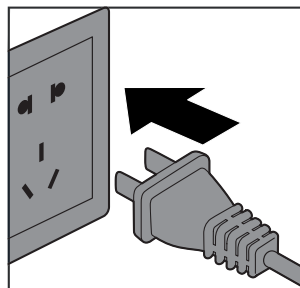



## Хранение

Вытащите штепсельную вилку из розетки (в режиме ожидания прибор также потребляет электрическую энергию).

Тщательно высушите устройство внутри (в противном случае возможна поломка в будущем, в следствие коррозии).

Поместите устройство в сухое, проветриваемое место (не храните его в горизонтальном или перевернутом виде, чтобы избежать неисправностей в будущем).

## Рекомендуемая частота замены фильтра

Фильтр 3 в 1 включает в себя: фильтр предварительной очистки, фильтр HEPA и фильтр с активированным углем. Никогда не используйте воду для очистки фильтрующей сетки, не надавливайте сильно на конструкцию, ее легко повредить. Как правило, срок службы фильтра составляет 6 месяцев (около 1500 часов работы), может варьироваться в зависимости от реального времени использования.

## Внимание

Пожалуйста, выключите и выньте вилку из розетки перед заменой фильтров.

## ОБРАБОТКА НЕИСПРАВНОСТЕЙ

В приведенной ниже таблице перечислены возможные ошибки/неисправности при использовании устройства в повседневной жизни. Пожалуйста, свяжитесь с сервисным центром компании или поставщиком, если вы не нашли решение их устранения.

Ошибка	Возможная причина неисправности	Возможные действия по устранению
Устройство не работает	Задняя панель может быть установлена неправильно	Демонтируйте заднюю панель и установите ее заново
	Проблема с питанием	Выньте вилку из розетки и снова вставьте
	Штепсельная вилка или провод подключены неправильно	Свяжитесь с центром технического обслуживания клиентов или поставщиком
Не работает вентиляторный механизм	Устройство не подключено/включено	Вставьте вилку в сеть и включите устройство
	Двигатель неисправен	Свяжитесь с центром технического обслуживания клиентов или поставщиком
	Устройство расположено на неровной поверхности	Установите устройство на ровной поверхности
	Внутрь попали незакрепленные или инородные частицы/предметы	Свяжитесь с центром технического обслуживания клиентов или поставщиком
	Двигатель не закреплен	Свяжитесь с центром технического обслуживания клиентов или поставщиком
Плохая производительность, некорректная работа	Фильтры необходимо заменить	Замените старый фильтр на новый
	Входные или выходные вентиляционные отверстия устройства заблокированы или забиты	Свяжитесь с центром технического обслуживания клиентов или поставщиком
	Не выдана пластиковая упаковка з фильтра	Снимите упаковку, а затем используйте
	Недостаточно места	Убедитесь, что расстояние между воздухозаборником и воздуховыпускным отверстием устройства составляет не менее 20 см от ближайшего предмета или препятствия
	Отсутствие фильтра или фильтр неправильно размещен	Убедитесь, что все фильтры расположены в правильном порядке, в соответствии с инструкцией
	Превышена площадь максимально возможного покрытия пространства	Убедитесь, что площадь помещения соответствует требованиям эффективной площади покрытия устройства.

## Гарантия и обслуживание

Если вы хотите получить дополнительную информацию о приборе или у вас есть какие-либо вопросы, пожалуйста, свяжитесь с центром обслуживания клиентов или дилером. Спецификация продукта может быть изменена без предварительного уведомления. Все торговые марки являются собственностью нашей компании или ее владельцев. Наша компания оставляет за собой право изменять продукт и его комплектацию в любое время без предварительного уведомления. Компания не обязана корректировать комплектацию продуктов, поставленных до или после внесения изменений. Пожалуйста, внимательно изучите прилагаемый гарантийный талон для подробного ознакомления с условиями гарантии.

Фильтр 3 в 1  
Фильтр предварительной очистки, фильтр HEPA и фильтр с активированным углем

## Приобретение запчастей, комплектующих и аксессуаров

Если вы хотите заменить или приобрести дополнительные детали, комплектующие или аксессуары к фильтру, обратитесь в официальный центр технического обслуживания или к дилеру.

## Дополнительная информация по фильтру

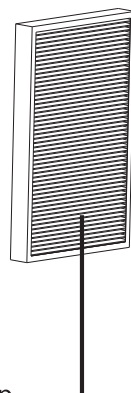

## УТИЛИЗАЦИЯ



Эта маркировка свидетельствует о том, что устройство запрещено утилизировать вместе с другими бытовыми отходами. Чтобы избежать возможного вреда окружающей среде или здоровью людей, вызванного неконтролируемой утилизацией отходов, это устройство необходимо утилизировать ответственно, чтобы обеспечить экологически безопасное использование материальных ресурсов. Чтобы сдать старое устройство для безопасной утилизации, обратитесь в пункт сбора отходов электрического и электронного оборудования или в магазин, где вы приобрели устройство.

## CONTENTS

---

Safety Precautions	45
Production introduction	47
Function description of control panel	49
Before use	49
Understand indicator light of air quality	49
Disassembly and installation methods of the back cover	50
The placement of air purifier	50
Instal filter net	51
Understand the function of filter net	53
How to use	55
Function description of control panel	55
Start the air purifier	56
Auto model	57
Adjustment of wind speed	57
Sleep mode	57
Child lock	57
Timing function	58
Maintenance and cleaning methods	58
Clean the air purifier	59
Change the filter net	61
Long time idling	61
Suggested frequency of replacing of the filter net	62
Fault handling	63
Warranty and service Order parts or accessories	63
Filter information	63
Other information	63
Recycling	63
Correct disposal of this product	63

# Safety precautions

In order to avoid possible damage to you, others or any property, please make sure to pay attention to the following safety precautions.

This device can be used by children over 8 years of age and persons with limited physical and sensory or mental capabilities or with a lack of experience and knowledge, if they are under constant supervision or instructed in the safe use of the device and they understand the possible dangers. Cleaning and customer service should not be carried out by children without supervision.

If the machine power line is out of order, you must entrust machine manufacturer, maintenance service center or qualified technicians to replace it to keep danger away.

## WARNING



Do not touch power plug with wet hands.

Wet hand forbidden Or else may cause electric shock.



Please make sure to turn off the power before cleaning machine.

Unplug ! Else it may cause machine sudden running and further electric shock accident.



Forbidden !

Prohibited to use beyond power or connected devices beyond specified value.  
Only can use 220V~alternating current (AC )power supply

Overheating and fire accident may occur if you use universal socket or devices beyond specified value.



Please insert the plug completely into the power socket before starting the air purifier. If not, it may cause electric shock and overheating, even fire accident.

- Do not use damaged plug or loose power socket.



Forbidden !

No damage to power line and socket.

Do not bind wires when you use this machine. It may cause electric shock, short circuit and fire accident if you use broken wires.

- Any cutting and scratching, refitting, over distorting, twisting, screwing and pulling of lines are all forbidden. Do not put any heavy product on wires and sockets.



Regularly clean power plug

If dust accumulating on power plug, the dampness will make damage to insulation part of the plug, thus causing fire accident.

- Pull out the power plug and then clean with dry cloth(do not use wet cloth).
- If the machine will be of no use for long time, please unplug it.



Taking apart is forbidden !

Do not take apart or modify the air purifier without authorization.

Taking apart or modifying air purifier without authorization may cause electric shock, malfunction or fire accident.



Forbidden !

Do not put bars or metal products nearby air outlet or openings.

Else it may touch the internal parts and get an electric shock or damage.

 Attention

- Disconnect the air purifier from the power source before move it.
- Make sure to move the product slowly.
- Don't move the product by pulling on the power cord.
- Don't not move the machine while the product is working. If you need to move the machine, turn off the power.

 Notice

Please turn off the power immediately in case of any of the following situations:

- Malfunction of any switch;
- Circuit breaker worked or fuse burned
- Anomal heating of wires or plugs
- Any burnt smell, anomal sound or shock
- Any other anomaly or malfunction



## Notice



Forbidden !

Do not use solvent like benzene, diluent, etc. to clean air purifier. keep the machine away from wasp spray

Or else air purifier may broke into damage even short circuit occurs which can lead electric shock or fire accident.



Hold the plug when you take out the power plug and do not pull wires which may cause short circuit or damage to wires to avoid fire accident and electric shock.



Forbidden !

Do not use air purifier in the situation of greasy particle.

For example kitchen which can reduce the service life of air purifier filter.

- This machine should not be used as ventilating or air evacuating equipment.



If the air purifier works together with electric heater, the room should keep ventilation.

Or else there may be carbon monoxide poisoning accident.

- The air purifier cannot clear off carbon monoxide.



Forbidden !

Do not use the air purifier in the room with fumigation type pesticides.

Chemical residue could be accumulated inside the machine and then release from the outlet, making harm to health.

- The room should keep ventilated thoroughly after you use insecticide and then start to use air purifier.



Wetting forbidden !

Do not use air purifier in high temperature, humid conditions like bath room, as these situations may cause current leakage which can lead electric shock or fire accident.



Wetting forbidden !

Keep machine body dry,

Or else it may cause electric shock or fire accident because of short circuit.



Keep away from flame !

Keep the machine away from volatile substances or flammable items such as tobacco and sparks;

Or else it may cause fire accident.

# Product introduction

---

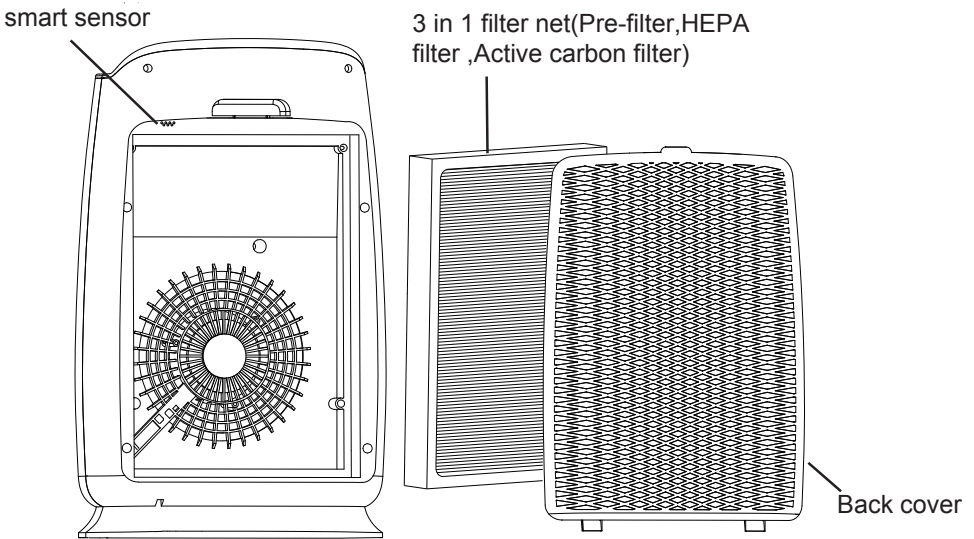
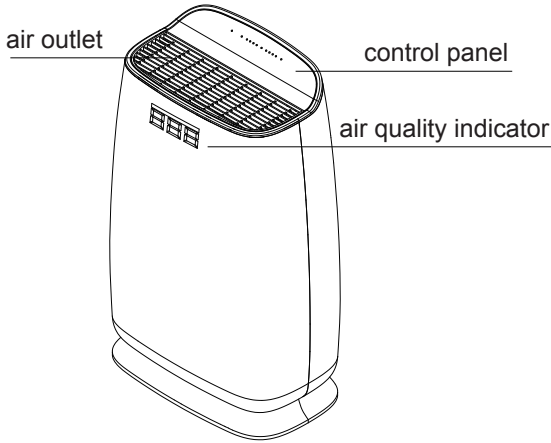

If the product picture is different from the actual product, the actual product shall be prevail.

Function description of control panel

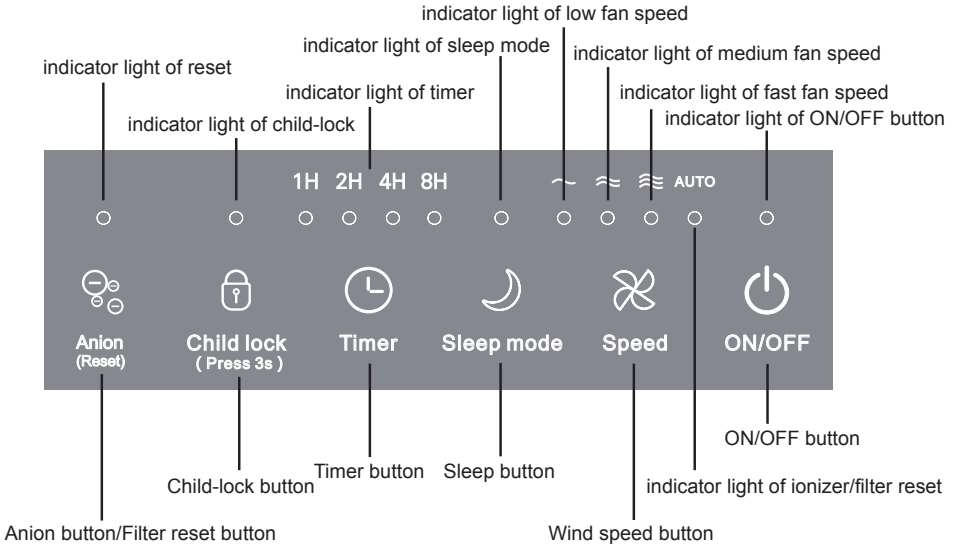



## Before use

---

### Understand indicator light of air quality

Indicator light of air quality reflects current air quality. Please refer to page 56 to see the details.

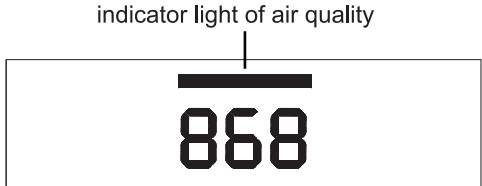

### indicator light of air quality

<input type="radio"/> blue	good
<input type="radio"/> green	ordinary
<input type="radio"/> red	poor

### Reminder

Considering power consumption, air quality sensor doesn't work in ready mode

## Disassembly and installation methods of back cover

### 1. Disassembly method of back cover

Press the groove of back cover with finger , pull out the back cover slightly.

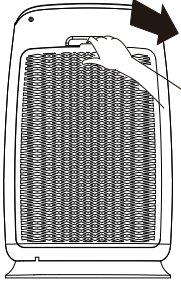

### 2. Installation method of back cover

Reinstall the back cover ,please align at the fixed groove and insert the cover into the groove.

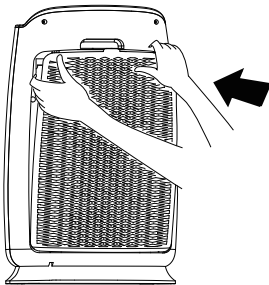

## Placement of air purifier

To make sure good air circulation effect, please ensure there is 50cm distance between air inlet and wall or curtain. Besides, the distance to air outlet is not less than 50cm.

Please keep 1 meter or more distance from TV, Radio.

Please do not use the same socket with TV, radio and other appliances which can avoid picture flutter or noise.

It may make wall surface around machine body dirty if you place the machine in the same place for a long time.

Do not obstruct air inlet and outlet, ensuring enough ventilation and high efficiency.

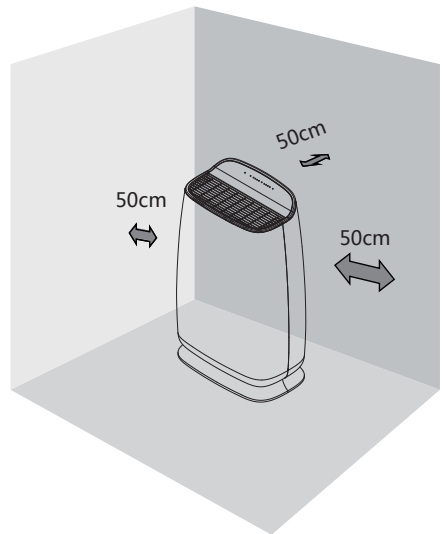

## Install filter net

### Information

All the filters are equipped with machine together, you should get rid of the filter packings before use them. Please disassemble filter and get rid of packings according to the following instructions, replace the filter to air purifier.

### ⚡ ATTENTION

Make sure power plug is outage when do installation, maintenance or transportation work.

Do not operate machines without filter.

Please get rid of filter packings before use.

- 2 Press the groove of back cover with finger ,pull out the back cover slightly.

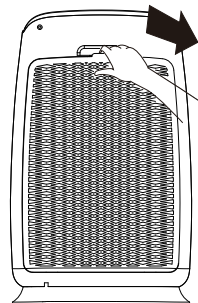

- 3 Disassemble all the internal filter.

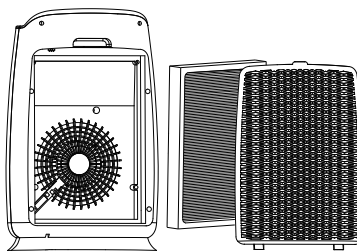

## Operating steps

Operate in accordance with the following steps to ensure correct filter installation when you first use this machine

- 1 Remove all the packings and place machine in a dry, smooth and flat ground.

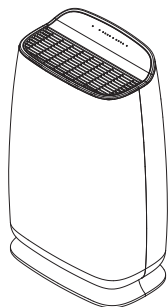

- 4 Remove all filter packings.

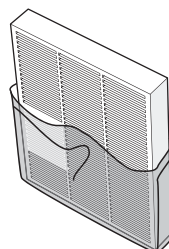

- 5 Put the filter into the air purifier

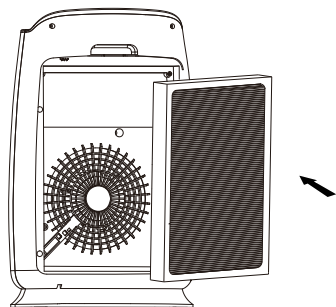

- 6 To reinstall the back cover, please align at the fixed groove and insert the back cover into the groove.

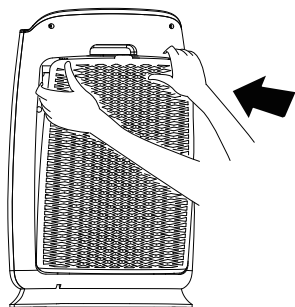

 Reminder

Please be careful when install the back cover, watch your hands.

Composition of the filter net

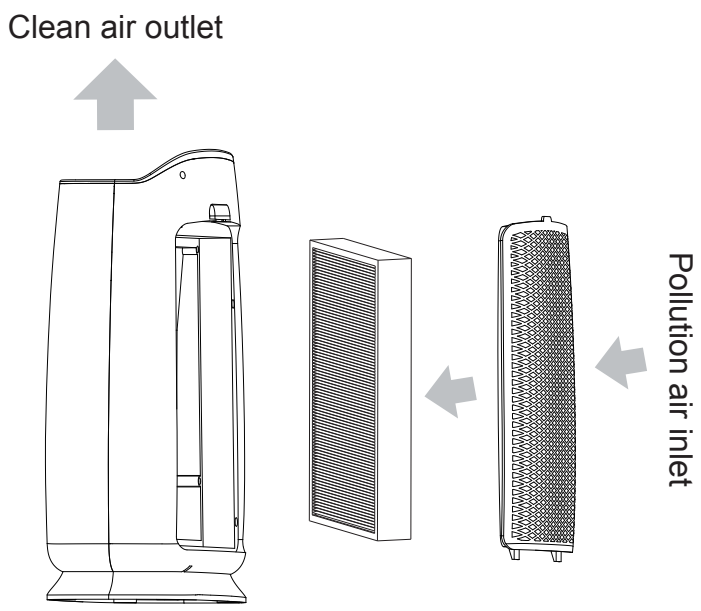

If the product picture is different from the actual product the actual product shall prevail

## Gathering multiple functions in one

---

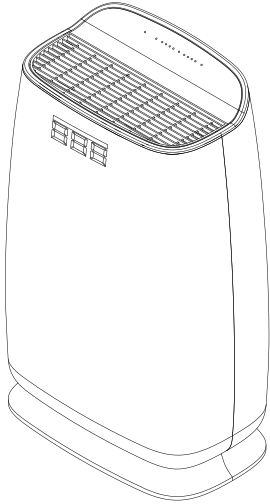

- Efficient purification of smoke, pollen and other particulate pollutants
- Formaldehyde elimination
- 4 wind speeds design
- Timer mode
- Filter replacement indicator
- Configured with manual, automatic and sleep modes
- Digital display of PM2.5
- Air quality indicator by colors

## Unique 3 steps purification technology

---



---

**Pre-filter**    Intercepting hair, fiber, large particles, dander, etc.

---

**HEPA filter**    can effectively remove PM2.5, smoke, pollen, mites and other particles

---

**High quality modified activated carbon filter**    is made of high quality activated carbon and modified by special proprietary technology to purify formaldehyde and other gas pollutants efficiently.

---

# How to use

## Function description of control panel

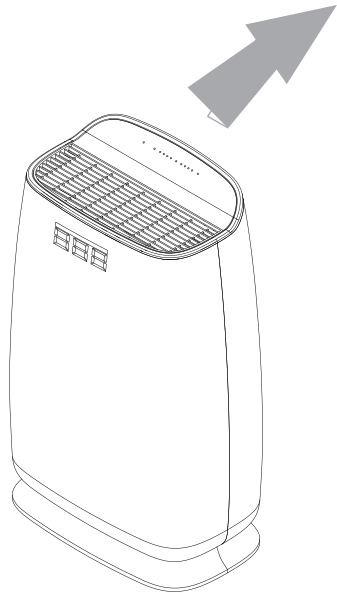
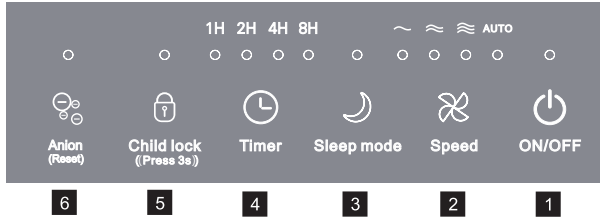

- 1 ON/OFF button
- 2 Fan speed button
- 3 Sleep button
- 4 Timer button
- 5 Child-lock button
- 6 Ionization function button / filter change button
- 7 Indicator light of air quality
- 8 Digital display of PM 2.5

## Plug in

After plugged in the power ,all the indicator lights(except the air quality indicator light) will be on ,then the indicator light of power will be half on,the machine will enter standby mode.

## Turn on the air purifier

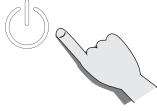

After plugged in the power ,all the indicator lights(except the air quality indicator light) will be on ,then the indicator light of power will be half on,the machine will enter standby mode. Press ON/OFF button (as shown in above figure),the air purifier will start to work,in the beginning 30 seconds,the smart sensor needs to preheat(the indicator light of air quality will be in blue,the PM 2.5 value will be shown as “———”),after 30 seconds’ preheating,the smart air quality sensor will detect the air quality automatically .It will show the air quality by different indicator light colour (as shown in below figure).

### indicator light color of air quality

<input type="radio"/> blue	good
<input type="radio"/> green	ordinary
<input type="radio"/> red	poor

### Reminder

If you want to turn off the air purifier, please press ON/OFF button again, until the power light off, then pull out the power plug.

## Auto mode

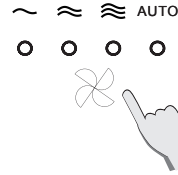

After plugged in the power,the air purifier enters standby mode.Press ON/OFF button, the machine will start to work and enter auto mode.Under this mode,the air purifier will choose wind speed automatically according to the indoor air quality.

### Attention

The indicator light of air quality will be on when the air purifier turn on.

When the room is in high humidity, air quality sensor may force condensate water in surface. In this condition, even the air quality is good, air quality sensor may show poor air quality.

In this condition, the fan will operate by high speed, so you must clean air quality sensor or set manually to solve it.



## Manual adjustment of fan speed

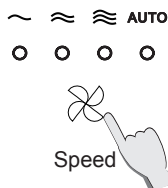

Press speed button, the wind speed will change circularly in speed 1, speed 2, speed 3, auto mode.

## Sleep mode



When the machine is running, press "sleep" button, the indicator light of sleep button will be on, the machine will enter sleep mode, the other indicator lights will be off, after 10s later, the indicator light of sleep mode also will be off. When in sleep mode, the fan speed and noise level will change to the lowest, other indicator lights will be off. Exit sleep mode by press any button.

## Child-lock function



When running the machine (except sleep mode), press the Child-lock button for 3s, with beeps the indicator light of Child-lock will be on. In this condition, the purifier won't be action when you press any key. Exit the child-lock mode by pressing the button for another 3 seconds.

## Timer mode

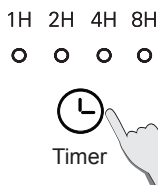

Press the Timer button, the working hour can be choose in 1H, 2H, 4H, 8H and no timer.

## Anion/Reset

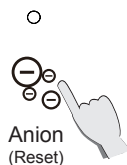

Press Anion button, anion function will work, and the indicator light of ANION will be on. Press ANION button again, the air purifier will be out of anion function, and the indicator light of ANION will be off.

When the indicator light of filter replacement is on, it is to alert the user to replace the filter net, after changing the filter net, press the "reset" button for 3 seconds, the indicator light of filter replacement will be off which means the reset of filter replacement is successful.

# Maintenance and cleaning methods

---

Please pull out the power plug before cleaning.

Please do not put the product into water or any liquid.

Please do not use cleaning agents with high abrasiveness, corrosibility or inflammability (such as decolorizer or alcohol) to clean any part of this product.

The filter net can't be washed.



## Clean the air purifier

Clean inner side and outer side of air purifier regularly to prevent dust gathering.

1. Use soft and dry clothes to remove dust on the air purifier.
2. Use soft and dry clothes to clean air inlets and air outlets.

## Change filter net

### Information

When the indicator light of filter replacement flashes, it is to alert the user to replace the corresponding filter.

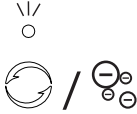

Reset

### ⚡ Attention

When the product is working, the filter replacement indicator flashes, and the buzzer sounds a "ding ding ding" alarm, reminding the user to replace the filter, but the air purifier can still work normally.

### ⚡ Attention

Please turn off the power and pull out the power plug before filter replacement. If the indicator light of filter replacement flashes again after replacing the filters, please press the reset button for 3 seconds until the indicator light off.

### 💬 Reminder

Please remove the package of each filter before putting it into the machine and make the label of filter face upward.

## Operating steps

1. The machine remind to replace the filter

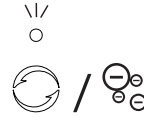

Reset

2. Turn off the power and pull out the power plug.

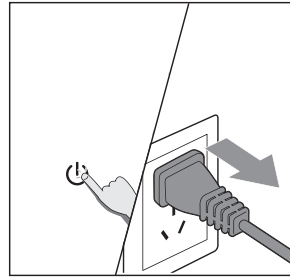

3. Press the groove of back cover with finger, pull out the back cover slightly.

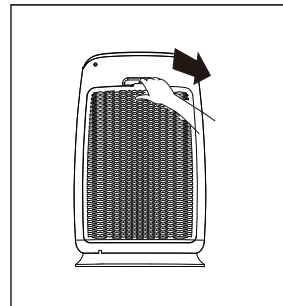

4. Remove the filter inside the air purifier and replace it.

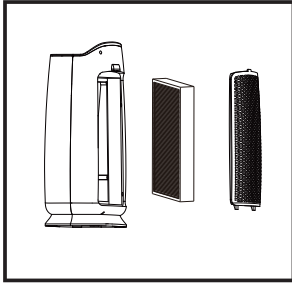

5. Remove the packages of the filters .

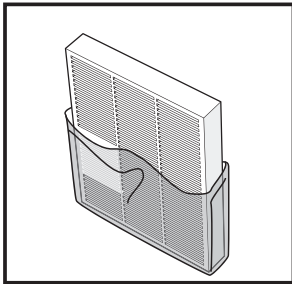

6. Install the filter into the air purifier.

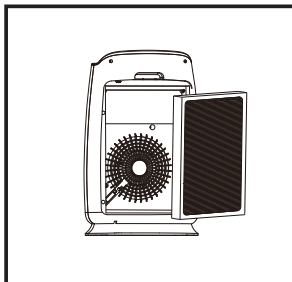

7. To reinstall the back cover ,please align at the fixed groove and insert the cover into the groove.

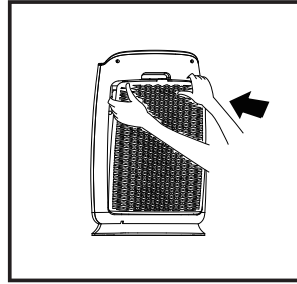

8. When the filter replacement is completed , plug in and turn on the air purifier ,press the “reset”button for 3 seconds to reset the machine.

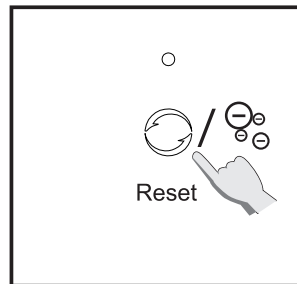
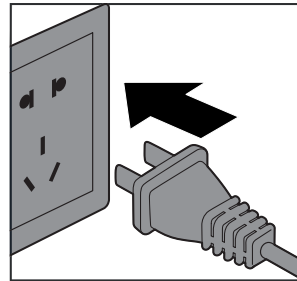

## Long-time idling

Pull out power plug( there is also power consumption in standby mode)

Dry machine inside thoroughly (else there maybe malfunction because of rust)

Place the machine in dry and ventilating place (do not place flat or upside down to avoid malfunction)

## Suggested frequency of replacing the filter net

The filter net is 3 in 1 filter:Pre-filter ,HEPA filter ,active carbon filter;never use water to wash the filter net,don't press hard ,it is easy to damage.In general ,the life span of filter is 6 months(around 1500 hours), depending on the real using time.

### Attention

Please turn off and pull out power plug before replacing the filters.

# Fault handling

The following table lists failure possible to appear in dairy use. Please contact company service center or dealer if you cannot find answer from the listed examples.

Staus	possible reason	possible solution
Machine cannot work	The back cover may not be installed correctly	disassemble back cover and re-install it.
	power supply for plug	pull out the plug and pull in again
	power plug or wire is wrong	contact customer service center or deal
fan doesn't work	machine doesn't turn on	plug in and turn on
	motor is wrong	contact customer service center or dealer
	Machine on uneven ground	move to even and flat ground
	loose or foreign particles come inside	contact customer service center or dealer
	motor is loose	contact customer service center or dealer
bad performance	Filters need to be replaced	replace new filter
	machine inlet or outlet blocked	contact customer service center or dealer
	filter plastic packing is not removed	removed packing and then use .
	there is no enough space around machine	Make sure that the distance between the air inlet and the air outlet of the machine is not less than 20cm from the obstacle
	lack of filter or the filter is not properly placed	Make sure all the filters are placed in order in accordance with instructions
	exceed cover	check whether room area is in accordance with the machine effective cover area.

## Warranty and service

If you want to know more information or have any questions, please contact customer service center or the dealer.

Product specification may be changed without prior notice. All trademarks are properties owned by our company or the owners. Our company reserves right of changing the product at any time, without prior notice, and the company has no obligation to adjust products supplied earlier.

Please refer to attached warranty card for detailed warranty terms.

## Order parts or accessories

If you want to change parts or purchase additional parts, please contact your customer service center or the dealer.

## Fittings

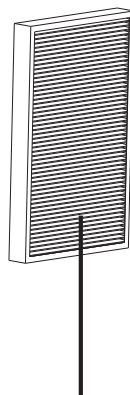

3 in 1 filter: Pre-filter, HEPA filter and Active carbon filter

## CORRECT DISPOSAL OF THIS PRODUCT



This marking indicates that this product should not be disposed with other household wastes. To prevent possible harm to the environment or human health from uncontrolled waste disposal, recycle it responsibly to promote the sustainable reuse of material resources. To return your used device, please use the return and collection systems or contact the retailer where the product was purchased. They can take this product for environmental safe recycling.

## Умови гарантії:

Завод гарантує нормальну роботу виробу протягом 12 місяців з моменту його продажу за умов дотримання споживачем правил експлуатації і догляду, передбачених цією інструкцією. Термін служби виробу 5 років. Щоб уникнути непорозумінь, переконливо просимо Вас уважно вивчити Інструкцію з експлуатації, умови гарантійних зобов'язань, перевірити правильність заповнення гарантійного талона. Гарантійний талон дійсний тільки за наявності правильно та чітко зазначених моделі, серійного номера виробу, дати продажу, чітких відбитків печаток фірми-продавця, підпису покупця. Модель та серійний номер виробу повинні відповідати зазначеним у гарантійному талоні. При порушенні цих умов, а також у випадку, коли дані, зазначені в гарантійному талоні змінені, стерті або переписані, гарантійний талон визнається недейсним. Налаштування та установка (монтаж, підключення тощо) виробу, описані в документації, що додається до нього, можуть бути виконані як самим користувачем, так і фахівцями УСЦ відповідного профілю і фірми-продавця (на платній основі). При цьому особа (організація), що встановила виріб, несе відповідальність за правильність і якість установки (налаштування). Просимо Вас звернути увагу на важливість правильної установки виробу як для його надійної роботи, так і для отримання гарантійного та безкоштовного сервісного обслуговування. Вимагайте від спеціаліста з налаштування внести всі необхідні відомості про установку до гарантійного талона. У разі виходу виробу з ладу протягом гарантійного терміну експлуатації з вини виробника, власник має право на безкоштовний гарантійний ремонт при пред'явленні правильно заповненого гарантійного талона, виробу в заводській комплектації та упаковці до гарантійної майстерні або до місця придбання. Задоволення претензій споживача через провину виробника проводиться відповідно до закону «Про захист прав споживачів». При гарантійному ремонті термін гарантії продовжується на час ремонту та пересилання.

## Условия гарантии:

Завод гарантирует нормальную работу изделия в течение 12-ти месяцев с момента ее продажи при условии соблюдения потребителем правил эксплуатации и ухода, предусмотренных настоящим руководством. Срок службы изделия 5 лет. Во избежание недоразумений убедительно просим Вас внимательно изучить Инструкцию по эксплуатации, условия гарантийных обязательств, проверить правильность заполнения гарантийного талона. Гарантійний талон дійсний тільки при наявності правильно і чітко указаних: моделі, серійного номера изделия, дати продажу, четких печатей фірми-продавця, підписи покупця. Модель и серийный номер изделия должны соответствовать указанным в гарантийном талоне. При нарушении этих условий, а также в случае, когда данные, указанные в гарантийном талоне изменены, стерты или переписаны, гарантийный талон признается недействительным. Настройка и установка (сборка, подключение и т.п.) изделия, описанными в документации, прилагаемой к нему, могут быть выполнены как самим пользователям, так и специалистом сервисного центра соответствующего профиля и фирм-продавцов (на платной основе). При этом лицо (организация), установившее изделие, несет ответственность за правильность и качество установки (настройки). Просим Вас обратить внимание на значимость правильной установки изделия, как для его надежной работы, так и для получения гарантийного и бесплатного сервисного обслуживания. Требуется от специалиста по установке внести все необходимые сведения об установке в гарантийный талон. В случае выхода изделия из строя в течение гарантийного срока эксплуатации по вине изготовителя, владелец имеет право на бесплатный гарантийный ремонт при предъявлении верно заполненного гарантийного талона, изделия в заводской комплектации и упаковке в гарантийной мастерской. Удовлетворение претензий потребителя из-за вины производителя производится в соответствии с законом «О защите прав потребителя». При гарантийном ремонте срок гарантии продлевается на время ремонта и пересылки.

## Warranty conditions:

The plant guarantees normal operation of the product within 12 months from the date of the sale, provided that the consumer complies with the rules of operation and care provided by this Manual. Service life of the product is 5 years. In order to avoid any misunderstanding we kindly ask you to carefully study the Owner's Manual, the terms of warranty, and check the correctness of filling the Warranty Card. The Warranty Card is valid only if the following information is correctly and clearly stated: model, serial number of the product, date of sale, clear seals of the company-seller, signature of the buyer. The model and serial number of the product must correspond to those specified in the Warranty Card. If these terms are violated, and if the information specified in the Warranty Card is changed, erased or rewritten, the Warranty Card is considered invalid. Setup and installation (assembly, connection, etc.) of the appliance are described in the attached documentation; they can be carried out both by the user, and by specialists having the necessary qualification sent by USC or selling companies (on a paid basis). In this case, the person (the institution) installing the appliance shall be responsible for the correctness and quality of installation (setup). Please pay attention to the importance of the correct installation of the appliance, both for its reliable operation, and for obtaining warranty and free service. Require the installation specialist to enter all the necessary information about the installation in the Warranty Card. In case of failure of the appliance during the warranty period by the fault of the manufacturer, the owner is entitled to free warranty repair upon presentation of the correctly filled Warranty Card together with the appliance in the factory configuration packed in the original packaging to the warranty workshop or the place of its purchase. Satisfaction of the customer's claim due to the fault of the manufacturer shall be made in accordance with the law «On Protection of Consumers' Rights». In the case of warranty repair the warranty period shall be extended for the period of repair and shipment.



# ГАРАНТІЙНИЙ ТАЛОН ARDESTO

Шановний Покупець! Вітаємо Вас з придбанням приладу торговельної марки ARDESTO, який був розроблений та виготовлений у відповідності до найвищих стандартів якості, та дякуємо Вам за те, що Ви обрали саме цей прилад.

Просимо Вас зберігати талон протягом гарантійного періоду. При купівлі виробу вимагайте повного заповнення гарантійного талону.

1. Гарантійне обслуговування здійснюється лише за наявності правильно і чітко заповненого оригінального гарантійного талону, у якому вказані: модель виробу, дата продажу, серійний номер, термін гарантійного обслуговування, та печатки фірми-продавця.\*
2. Строк служби побутової техніки складає 5 років.
3. Виріб призначений для використання у споживчих цілях. У разі використання виробу в комерційній діяльності продавець/виробник не несуть гарантійних зобов'язань, сервісне обслуговування виконується на платній основі.
4. Гарантійний ремонт виконується впродовж терміну, вказаного в гарантійному талоні на виріб, в уповноваженому сервіс-центрі на умовах та в строки, визначені чинним законодавством України.
5. Виріб знімається з гарантії у випадку порушення споживачем правил експлуатації, викладених в інструкції з виробу.
6. Виріб знімається з гарантійного обслуговування у випадках:
  - використання не за призначенням та не у споживчих цілях;
  - механічні пошкодження;
  - пошкодження, що виникли у наслідок потрапляння всередину виробу сторонніх предметів, речовин, рідин, комах;
  - пошкодження, що викликані стихійними лихами (дощем, вітром, блискавкою та ін.), пожежею, побутовими факторами (надмірна вологість, запиленість, агресивне середовище та ін.);
  - пошкодження, що викликані невідповідністю параметрів живлення, кабельних мереж державним стандартам та інших подібних факторів;
  - при експлуатації обладнання в електромережі з відсутнім єдиним контуром заземлення;
  - при порушенні пломб встановлених на виробі;
  - відсутності серійного номера пристрою, або неможливості його ідентифікувати.
7. Гарантія не розповсюджується на витратні матеріали та аксесуари, а також фільтри, полиці, ящики, підставки та інші ємності для зберігання продуктів.
8. Термін гарантійного обслуговування складає 12 місяців з дня продажу.

\* Відривні талони на технічне обслуговування надаються авторизованим сервісним центром.

Комплектність виробу перевірено. Із умовами гарантійного обслуговування ознайомлений, претензій не маю.

Підпис покупця \_\_\_\_\_

**Авторизований сервісний центр ІП «І-АР-СІ»**

**Адреса: вул. Марка Вовчка, 18-А, Київ, 04073, Україна**

**Тел.: 0 800 300 345; (044) 230 34 84; 390 55 12**

**www.erc.ua/service**

### Інформація про виріб

Виріб

Модель

Серійний номер

### Інформація про продавця

Назва торгової організації

Адреса

Дата продажу

Штамп продавця

## Талони на гарантійне обслуговування

### Талон № 3

Штамп продавця

Дата звернення

Причина  
пошкодження

Дата  
виконання

### Талон № 2

Штамп продавця

Дата звернення

Причина  
пошкодження

Дата  
виконання

### Талон № 1

Штамп продавця

Дата звернення

Причина  
пошкодження

Дата  
виконання

# ГАРАНТИЙНЫЙ ТАЛОН **ARDESTO**

Уважаемый Покупатель! Поздравляем Вас с приобретением прибора торговой марки ARDESTO, который был разработан и изготовлен в соответствии с высочайшими стандартами качества, и благодарим Вас за то, что Вы выбрали именно этот прибор.

Просим Вас сохранять талон в течение гарантийного периода. При покупке изделия требуйте полного заполнения гарантийного талона.

1. Гарантийное обслуживание осуществляется только при наличии правильно и четко заполненного оригинального гарантийного талона, в котором указаны: модель изделия, дата продажи, серийный номер, срок гарантийного обслуживания, и печати фирмы продавца. \*
2. Срок службы бытовой техники составляет 5 лет.
3. Изделие предназначено для использования в потребительских целях. При использовании изделия в коммерческой деятельности продавец / производитель не несет гарантийных обязательств, сервисное обслуживание выполняется на платной основе.
4. Гарантийный ремонт выполняется в течение срока, указанного в гарантийном талоне на изделие, в уполномоченном сервис-центре на условиях и в сроки, определенные действующим законодательством.
5. Изделие снимается с гарантии в случае нарушения потребителем правил эксплуатации, изложенных в инструкции с эксплуатации.
6. Изделие снимается с гарантийного обслуживания в следующих случаях:
  - использование не по назначению и не в потребительских целях;
  - механические повреждения;
  - повреждения, возникшие вследствие попадания внутрь изделия посторонних предметов, веществ, жидкостей, насекомых;
  - повреждения, вызванные стихийными бедствиями (дождем, ветром, молнией и др.), пожаром, бытовыми факторами (чрезмерная влажность, запыленность, агрессивная среда и др.)
  - повреждения, вызванные несоответствием параметров питания и кабельных сетей государственным стандартам и других подобных факторов;
  - при эксплуатации оборудования в электросети с отсутствующим единым контуром заземления;
  - при нарушении пломб установленных на изделии;
  - отсутствие серийного номера устройства, или невозможности его идентифицировать.
7. Гарантия не распространяется на расходные материалы и аксессуары, а также фильтры, полки, ящики, подставки и другие емкости для хранения продуктов.
8. Срок гарантийного обслуживания составляет 12 месяцев со дня продажи.

\* Отрывные талоны на техническое обслуживание предоставляются авторизованным сервисным центром.

Комплектность изделия проверено. С условиями гарантийного обслуживания ознакомлен, претензий нет.

Подпись покупателя \_\_\_\_\_

**ЧУП «Стратеджик Сервис»**  
Минск, пр. Машерова, д. 54, помещение 5Н  
тел.375173472327  
gsm +375291610066  
e-mail dms.by@strategic.md

**AzServis**  
Город Баку, ул. Владислава Плотникова, 33  
(+994)55-424-03-66; (+994)70-422-03-66;  
(+994)12-449-81-81  
info@azservis.az

### Информация об изделии

Изделие

Модель

Серийный номер

### Информация о продавце

Название торговой организации

Адрес

Дата продажи

Штамп продавца

### Талоны на гарантийное обслуживание

#### Талон № 3

Штамп продавца

Дата обращения

Причина  
повреждения

Дата  
исполнения

#### Талон № 2

Штамп продавца

Дата обращения

Причина  
повреждения

Дата  
исполнения

#### Талон № 1

Штамп продавца

Дата обращения

Причина  
повреждения

Дата  
исполнения

# WARRANTY CARD

# ARDESTO

Dear Buyer! Congratulations on your purchase of the ARDESTO brand appliance, which was designed and manufactured in accordance with the highest quality standards, and we thank you for choosing this particular instrument.

**We ask you to keep the coupon during the warranty period. When purchasing a product, require a full warranty card.**

1. Warranty service is carried out only if there is a correctly and clearly filled original warranty card, which indicates: product model, date of sale, serial number, warranty service period, and the seller's seal. \*
2. The service life of household appliances is 5 years.
3. The product is intended for consumer use. When using the product in commercial activities, the seller / manufacturer does not bear warranty obligations, after-sales service is performed on a paid basis.
4. Warranty repair is carried out within the period specified in the warranty card for the product in an authorized service center on the conditions and terms determined by applicable law.
5. The product is withdrawn from the warranty in case of violation by the consumer of the operating rules set forth in the instruction manual.
6. The product is removed from warranty service in the following cases:
  - misuse and non-consumer use;
  - mechanical damage;
  - damage caused by the ingress of foreign objects, substances, liquids, insects;
  - damage caused by natural disasters (rain, wind, lightning, etc.), fire, domestic factors (excessive humidity, dust, aggressive environment, etc.)
  - damage caused by non-compliance of power and cable network parameters with state standards and other similar factors;
  - when operating equipment in the power supply network with a missing single ground loop;
  - in case of violation of seals installed on the product;
  - lack of serial number of the device, or inability to identify it.
7. The warranty does not cover consumables and accessories, as well as filters, shelves, drawers, stands and other containers for storing products.
8. The warranty period is 12 months from the date of sale.

\* Tear-off maintenance tickets are provided by an authorized service center.

**The completeness of the product is checked. I have read the terms of the warranty service, no complaints.**

**Customer Signature** \_\_\_\_\_

**Elit service :**

**3, Petre Kavtaradze str., Tbilisi**  
**94, Gorgiladze str., Batumi**  
**71, Davit Guramishvili str., Gori**  
**73 Kostava str., Akhaltsikhe**

**Product Information**

---

Product

---

Model

---

Serial number

---

**Seller Information**

---

Name of trade organization

---

Address

---

Date of sale

---

Seller stamp

**Warranty coupons**

---

**Ticket number 3**

---

Seller stamp

---

date of the application

---

Cause  
of damage

---

Date  
of execution

---

---

**Ticket number 2**

---

Seller stamp

---

date of the application

---

Cause  
of damage

---

Date  
of execution

---

---

**Ticket number 1**

---

Seller stamp

---

date of the application

---

Cause  
of damage

---

Date  
of execution

---